



PRODUCTS FOR LIFE

2024



**TOOLS**



**LIGHT**



PRODUCTS FOR LIFE

## Hochwertige Produkte in bester Qualität seit 1988

Konzeption, Entwicklung und Produktion aus einer Hand.  
Die Fertigung erfolgt in ausgewählten Produktionsstätten.

Wir begleiten den Entwicklungsprozess bis zur Serienreife  
und stellen sicher, dass die angestrebten Produkt- und  
Qualitätsmerkmale in vollem Umfang erreicht werden.

Unsere Produkte zeichnen sich durch eine individuelle  
Note, besonders hochwertige Materialien und einen hohen  
Produktnutzen aus.

Unsere langjährigen Partner vor Ort haben schnellen  
Zugriff auf die Produktion. Sie übernehmen eine wichtige  
Funktion in der Qualitätssicherung und -kontrolle.  
Kurzfristige Warenverfügbarkeit durch unser  
Logistikzentrum in Deutschland.





## **Schneidewerkzeuge**

Hochwertige Cuttermesser, Sicherheitsmesser, Taschenmesser und Multifunktions Taschenmesser in bester Verarbeitungsqualität.

**4 – 32**

## **Messwerkzeuge**

Bandmaße und Wasserwaagen in höchster Qualität.

**33 – 56**

## **Profi Werkzeuge**

Werkzeuge aus besonders hochwertigen Materialien gefertigt, bieten einen hohen Produktnutzen.

**57 – 73**

## **Multi Werkzeuge**

Kompakte Multifunktionswerkzeuge in Spitzenqualität für vielseitige Anwendungen.

**74 – 90**

## **Arbeitsleuchten**

Nachhaltige und leistungsstarke Arbeits- und Inspektionsleuchten.

**91 – 113**

## **Taschenleuchten**

Innovative Leuchten – eine Kombination aus Nachhaltigkeit und Effizienz.

**114 – 133**

# TOOLS

# LIGHT

PRO

PRODUCTS FOR LIFE

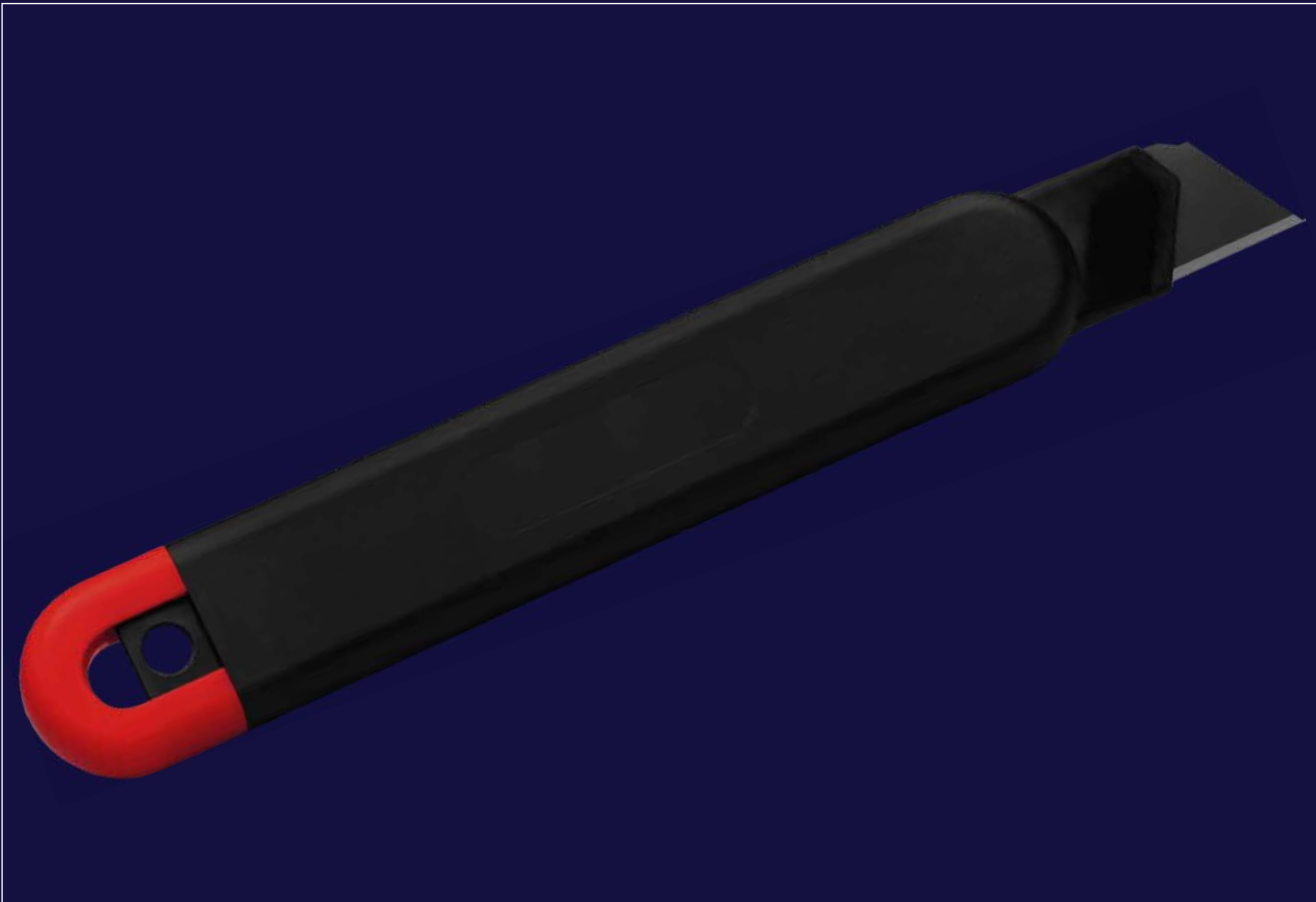

## TOOLS

### Schneidewerkzeuge

Ob Cutter, Sicherheitsmesser oder Messer, auf die Qualität der Verarbeitung und der Materialien sowie auf die Sicherheitsfunktionen legen wir größten Wert. Echten Schutz und aktive Unfallverhütung vor Schnittverletzungen bieten Sicherheitsmesser mit automatischem oder vollautomatischem Klappenrückzug. Viele Messer sind mit einer Klappenarretierung ausgestattet, die das unbeabsichtigte Einklappen der Klinge in Arbeitsstellung verhindert. Alle Cuttermesser haben handelsübliche Klappen, die in jedem Baumarkt erhältlich sind. Abgerundet wird das Angebot durch eine große Farbvielfalt.

# Pure Cut

## Qualitäts-Cuttermesser mit 18 mm Abbrechklinge

**Material:** schlagfestes Gehäuse aus ABS, Klingenföhrungsschiene aus schwarz beschichtetem Edelstahl, Schieber aus Polyoxymethylen (POM)

**Klinge:** 18 mm Abbrechklinge aus SK5 Carbonstahl, Stärke 0,5 mm, Rockwell 62~65 HRC (gehobene Premium-Qualitätsstufe), Korrosionsschutz durch schwarze Beschichtung, max. Klingenaus Schub 83 mm, 7 Abbrechsegmente für 8-fache Nutzung

**Funktionen:** Verriegelungsschutz Klingenaus Schub, Rücklaufsperr in der Klingenföhrungsschiene, Endkappe zum Abbrechen der Klingensegmente, Öse zum Anbringen eines Lanyards oder Fangriemen

**Zubehör:** 2 Ersatzklingen im separaten Ersatzklingenbehälter

**Verpackung:** schwarze Geschenkverpackung

**Maße:** 16,9 x 2,6 x 1,6 cm

- 84960SW-BL blau
- 84960SW-OR orange
- 84960SW-GR grau
- 84960SW-RO rot

€ **3,20**



Druck



Doming PG1



Abbrechklinge

Länge 110 mm  
Breite 18 mm  
Stärke 0,5 mm



Abbrechklinge

Max. Klingenaus Schub 83 mm



Abbrechklinge

Max. Schnitttiefe 83 mm



Ersatzklingen

2



Rückseite des Cutters



Endkappe zum Abbrechen der Klingensegmente



tatsächliche Größe



Zusammenstellung



Veredelungsbeispiel Tampondruck



Veredelungsbeispiel Doming



Veredelungsbeispiel Doming



Veredelungsbeispiel Doming



# Frame Cut Smart

## Qualitäts-Cuttermesser mit 9 mm SK2 Hochleistungs-Abbrechklinge

**Material:** schlagfestes Gehäuse aus ABS, gummierte Oberfläche matt, Klingenführungsschiene aus schwarz beschichtetem Edelstahl 430, Schieber aus TPR/ABS

**Klinge:** 9 mm Abbrechklinge aus SK2 Carbonstahl, Stärke 0,4 mm, Rockwell 62~65 HRC (gehobene Premium-Qualitätsstufe), Korrosionsschutz durch schwarze Beschichtung, max. Klingenausschub 65 mm, 2-seitiger Klingenschliff, 12 Abbrechsegmente für 13-fache Nutzung





**Funktionen:** Rücklaufperre in der Klingenführungsschiene, Endkappe zum Abbrechen der Segmente, Öse zum Anbringen eines Lanyards oder Fangriemen

**Verpackung:** schwarze Geschenkverpackung

**Maße:** 15,1 x 2,5 x 1,6 cm

- 84950SW-GR grau
- 84950SW-OR orange
- 84950SW-BL blau
- 84950SW-RO rot

€ **3,90**

		
Doming PG1	Label PG1	
		
Abbrechklinge	Abbrechklinge	Abbrechklinge
Länge 80 mm Breite 9 mm Stärke 0,4 mm	Max. Klingenausschub 65 mm	Max. Schnitttiefe 65 mm



tatsächliche Größe



Rückseite des Cutters



Endkappe zum Abbrechen der Klingensegmente



in Anwendung



**Varianten:**

mit 9 mm Klinge diese Seite  
mit 18 mm Klinge auf Seite 7  
mit 25 mm Klinge auf Seite 8



Veredelungsbeispiel Label



Veredelungsbeispiel Doming



Veredelungsbeispiel Doming



Veredelungsbeispiel Doming



## Frame Cut

### Qualitäts-Cuttermesser mit 18 mm SK2 Hochleistungs-Abbrechklinge

Höhere Stabilität der Klinge durch 0,6 mm Stärke, im Vergleich zu Standardklingen. Das Messer eignet sich daher auch für das Schneiden von stärkerem Schneidgut. Extrem hohe Schnitthaltigkeit durch den hohen Kohlenstoffgehalt der SK2 Stahlklinge. Die schwarze Klinge steht für besondere Schärfe und Langlebigkeit. Ein spezieller Schliff erhöht die Anfangsschärfe. In der Metallführungsschiene mit Schieberaster kann die Klinge in der gewünschten Länge arretiert werden. Die Rücklaufsperrung in der Führungsschiene verhindert, dass die Klinge beim Zurückfahren aus dem Gehäuse springt. Die Spitze der Klingenführungsschiene ist extra gehärtet, sodass diese auch als Farbdosenöffner, Notschraubendreher, oder als Schnellschneider für Paketklebeband, usw. verwendet werden kann, ohne die Klinge ausfahren zu müssen.

**Material:** schlagfestes Gehäuse aus ABS, gummierte Oberfläche matt, Klingenföhrungsschiene aus schwarz beschichtetem Edelstahl 430, Schieber aus TPR/ABS

**Klinge:** 18 mm Abbrechklinge aus SK2 Carbonstahl, Stärke 0,6 mm, Rockwell 62~65 HRC (gehobene Qualitätsstufe), Korrosionsschutz durch schwarze Beschichtung, max. Klingenaus Schub 75 mm, 2-seitiger Klingenschliff, 7 Abbrechsegmente für 8-fache Nutzung

**Funktionen:** Rücklaufsperrung in der Klingenföhrungsschiene, Endkappe zum Abbrechen der Klingensegmente, Öse zum Anbringen eines Lanyards oder Fangriemen

**Verpackung:** schwarze Geschenkverpackung

**Maße:** 18,2 x 4,4 x 2,2 cm

84480SW-GR grau  
84480SW-OR orange  
84480SW-BL blau  
84480SW-RO rot

€ 5,90



Länge 100 mm  
Breite 18 mm  
Stärke 0,6 mm

Max. Klingenaus Schub  
75 mm

Max. Schnitttiefe  
75 mm



Rückseite des Cutters



tatsächliche Größe



Endkappe zum Abbrechen der Klingensegmente



gehärtete Spitze der Klingenföhrungsschiene für Zusatzfunktionen



Veredelungsbeispiel Label



Veredelungsbeispiel Doming

# Frame Cut Profi Lock HP

## Qualitäts-Cuttermesser mit 25 mm SK2 Hochleistungs-Abbrechklinge und Feststellrad

Das Feststellrad ermöglicht eine stufenlose Feststellung und Fixierung der Klinge. Geeignet für robuste Schneidarbeiten. Die schwarze Klinge steht für besondere Schärfe und Langlebigkeit. Ein spezieller Schliff erhöht die Anfangsschärfe. Die Spitze der Klingenführungsschiene ist gehärtet, sodass diese auch als Farbdosenöffner, Notschraubendreher, oder als Schnellschneider für Paketklebeband, usw. verwendet werden kann, ohne die Klinge ausfahren zu müssen.

**Material:** schlagfestes 2-Komponenten-Gehäuse aus ABS und TPR, gummierte Oberfläche matt, Klingenführungsschiene aus schwarz beschichtetem Edelstahl 430, Feststellrad aus ABS  
**Klinge:** 25 mm Abbrechklinge aus SK2 Carbonstahl, Stärke 0,7 mm, Rockwell 62~65 HRC (gehobene Qualitätsstufe), max. Klingenausschub 68 mm, 2-seitiger Klingenschliff, 6 Abbrechsegmente für 7-fache Nutzung

**Funktionen:** Rücklaufsperre in der Klingenführungsschiene, Endkappe zum Abbrechen der Klingensegmente, Öse zum Anbringen eines Lanyards oder Fangriemen

**Verpackung:** schwarze Geschenkverpackung

**Maße:** 21,2 x 5,0 x 2,8 cm

84500SW-GR

€ **6,90**



Länge 140 mm  
 Breite 25 mm  
 Stärke 0,7 mm

Max. Klingenausschub 68 mm

Max. Schnitttiefe 68 mm



Rückseite des Cutters



Veredelungsbeispiel Doming



tatsächliche Größe



gehärtete Spitze der Klingenführungsschiene ermöglicht zusätzliche Funktion z. B. Farbdosenöffner, Notschraubendreher, Schnellschneider für Paketklebeband



Endkappe zum Abbrechen der Klingensegmente



Feststellrad zur stufenlosen Feststellung und Fixierung der Klinge



auch als Version mit 18 mm Klinge und Schieber erhältlich (Seite 7)



Veredelungsbeispiel Label



## Element Cut

### Qualitäts-Cuttermesser mit 18 mm Abbrechklinge

Das Gehäuse besteht aus glasfaserverstärktem Polypropylen (PP), wodurch das Gewicht des Cutters reduziert und gleichzeitig die mechanischen Eigenschaften verbessert werden. Dieser Werkstoff wird vor allem im Leichtbau in der Automobil-, Schiffs- und Luftfahrtindustrie eingesetzt. Eine wichtige Materialeigenschaft ist die sehr gute Beständigkeit gegenüber organischen Lösungsmitteln und Fetten, sowie Säuren und Laugen.

**Material:** Glasfaserverstärktes (25 %) Polypropylen (PP), Klingenführungsschiene aus schwarz beschichtetem Edelstahl

**Klinge:** 18 mm Abbrechklinge aus SK4 Carbonstahl, Stärke 0,5 mm, Rockwell 62~65 HRC (gehobene Premium-Qualitätsstufe), Korrosionsschutz durch schwarze Beschichtung, max. Klingenausschub 84 mm, dreifach facetten geschärft Schnittkante, 7 Abbrechsegmente für 8-fache Nutzung

**Funktionen:** Rücklaufsperre in der Klingenführungsschiene, Klappen-Feststellmechanismus, Öse zum Anbringen eines Lanyards oder Fangriemen

**Verpackung:** schwarze Geschenkverpackung

**Maße:** 16,0x3,4x2,1 cm

84920SW-BL blau  
84920SW-OR orange  
84920SW-GR grau  
84920SW-RO rot

€ **2,90**



Druck



Doming PG2



Abbrechklinge

Länge 110 mm  
Breite 18 mm  
Stärke 0,5 mm



Abbrechklinge

Max. Klingenausschub 84 mm



Abbrechklinge

Max. Schnitttiefe 84 mm



Rückseite des Cutters



tatsächliche Größe



Rücklaufsperre in der Klingenführungsschiene



Veredelungsbeispiel Tampondruck



Veredelungsbeispiel Doming



Veredelungsbeispiel Doming



Veredelungsbeispiel Doming



Veredelungsbeispiel Doming

## Concept Cut

### Qualitäts-Cuttermesser mit 18 mm SK2 Hochleistungs-Abbrechklinge

Extrem hohe Schnitthaltigkeit durch den hohen Kohlenstoffgehalt der SK2 Stahlklinge. Die schwarze Klinge steht für besondere Schärfe und Langlebigkeit. Ein spezieller Schliff erhöht die Anfangsschärfe. In der äußerst robusten Edelstahl-Führungsschiene mit Schieberaster, kann die Klinge in der gewünschten Länge arretiert werden. Die Rücklaufsperr in der Führungsschiene verhindert, dass die Klinge beim Zurückfahren einfach aus dem Gehäuse springt.

**Material:** schlagfestes Gehäuse aus ABS, Klingenführungsschiene aus schwarz beschichtetem Edelstahl 430, Schieber aus TPR/ABS

**Klinge:** 18 mm Abbrechklinge aus SK2 Carbonstahl, Stärke 0,5 mm, Rockwell 62~65 HRC (gehobene Premium-Qualitätsstufe), Korrosionsschutz durch schwarze Beschichtung, max. Klingenausschub 79 mm, dreifach facetengeschärfte Schnittkante, 7 Abbrechsegmente für 8-fache Nutzung

**Funktionen:** Rücklaufsperr in der Klingenführungsschiene, Endkappe zum Abbrechen der Klingensegmente, Kl ingen-Feststellmechanismus, Öse zum Anbringen eines Lanyards oder Fangriemen

**Zubehör:** 2 Ersatzklingen im separaten Ersatzklingenbehälter

**Verpackung:** schwarze Geschenkverpackung

**Maße:** 16,6 x 5,5 x 2,4 cm

84400SW-SW schwarz  
 84400SW-DG dunkelgrau  
 84400SW-GR hellgrau  
 84400SW-WS weiß  
 84400SW-GB gelb  
 84400SW-OR orange  
 84400SW-RO rot  
 84400SW-BL blau

€ 4,70



Länge 100 mm  
 Breite 18 mm  
 Stärke 0,5 mm

Max. Klingenausschub  
 79 mm

Max. Schnitttiefe  
 79 mm



2



Produktvideo



Rückseite des Cutters



Veredelungsbeispiel  
 Tampondruck



Veredelungsbeispiel  
 Doming



Veredelungsbeispiel  
 Doming



Veredelungsbeispiel  
 Doming



Veredelungsbeispiel  
 Label Ton-in-Ton



## Concept Cut



Produktvideo



Zusammenstellung



tatsächliche Größe



Klingenfach mit 2 Ersatzklingen



Endkappe zum Abbrechen der Klingensegmente



Klingenwechsel



Befestigungsöse

# Concept Cut Pro

## 2K Professional-Cuttermesser mit 18 mm SK2 Hochleistungs-Abbrechklinge

Absolut hochwertiges Qualitäts-Cuttermesser, ergonomisch und stabil, mit schlagfestem 2-Komponenten-Gehäuse aus ABS und TPR und 18 mm SK2 Hochleistungs-Abbrechklinge für eine sichere Handhabung. Extrem hohe Schnitthaltigkeit durch den hohen Kohlenstoffgehalt der SK2 Stahlklinge. Die schwarze Klinge steht für besondere Schärfe und Langlebigkeit. Ein spezieller Schliff erhöht die Anfangsschärfe. In der äußerst robusten Edelstahl-Führungsschiene mit Schieberaster, kann die Klinge in der gewünschten Länge arretiert werden. Die Rücklaufsperre in der Klingenführungsschiene verhindert, dass die Klinge beim Zurückfahren aus dem Gehäuse springt.

**Material:** schlagfestes 2-Komponenten-Gehäuse aus ABS und TPR, Klingenführungsschiene aus schwarz beschichtetem Edelstahl 430, Schieber aus TPR/ABS

**Klinge:** 18 mm Abbrechklinge aus SK2 Carbonstahl, Stärke 0,5 mm, Rockwell 62~65 HRC (gehobene Premium-Qualitätsstufe), Korrosionsschutz durch schwarze Beschichtung, max. Klingenausschub 79 mm, dreifach facetengeschärfte Schnittkante, 7 Abbrechsegmente für 8-fache Nutzung

**Funktionen:** Rücklaufsperre in der Klingenführungsschiene, Endkappe zum Abbrechen der Klingensegmente, Öse zum Anbringen eines Lanyards oder Fangriemen

**Zubehör:** 2 Ersatzklingen im separaten Ersatzklingenbehälter

**Verpackung:** schwarze Geschenkverpackung

**Maße:** 16,6 x 5,5 x 2,4 cm

- 84900SW-GR dunkelgrau
- 84900SW-OR orange
- 84900SW-GB gelb
- 84900SW-RO rot
- 84900SW-BL blau

€ **5,50**

	
Druck	Doming PG2
	
Abbrechklinge	Abbrechklinge
Länge 100 mm Breite 18 mm Stärke 0,5 mm	Max. Klingenausschub 79 mm
	
Abbrechklinge	Ersatzklingen
Max. Schnitttiefe 79 mm	2



Rückseite des Cutters



Veredelungsbeispiel Doming

Veredelungsbeispiel Doming

Veredelungsbeispiel Doming

Veredelungsbeispiel Doming

Veredelungsbeispiel Doming

Veredelungsbeispiel Tampondruck

Veredelungsbeispiel Tampondruck

## Concept Cut Pro



Zusammenstellung



Klingenfach mit 2 Ersatzklingen



Befestigungsöse



Endkappe zum Abbrechen der Klingensegmente



# Shape Cut

## Qualitäts-Cuttermesser mit 18 mm SK2 Hochleistungs-Abbrechklinge

Höhere Stabilität der Klinge im Vergleich zu Standardklingen durch 0,6 mm Stärke. Das Messer eignet sich daher auch für das Schneiden von stärkerem Schneidgut. Extrem hohe Schnitthaltigkeit durch den hohen Kohlenstoffgehalt der SK2 Stahlklinge. Die schwarze Klinge steht für besondere Schärfe und Langlebigkeit. Ein spezieller Schliff erhöht die Anfangsschärfe. In der Metallführungsschiene mit Schieberaster kann die Klinge in der gewünschten Länge arretiert werden. Die Rücklaufsperrung in der Führungsschiene verhindert, dass die Klinge beim Zurückfahren einfach aus dem Gehäuse springt. Die Spitze der Klingenführungsschiene ist gehärtet, sodass diese auch als Farbdosenöffner, Notschraubendreher, oder als Schnellschneider für Paketklebeband, usw. verwendet werden kann, ohne die Klinge ausfahren zu müssen.

**Material:** schlagfestes Gehäuse aus ABS, Pulverbeschichtung matt, Klingenführungsschiene aus schwarz beschichtetem Edelstahl 430, Schieber aus TPR/ABS, Endkappe aus ABS

**Klinge:** 18 mm Abbrechklinge aus SK2 Carbonstahl, Stärke 0,6 mm, Rockwell 62 HRC (gehobene Qualitätsstufe), max. Klingenausschub 76 mm, 2-seitiger Klingenschliff, 7 Abbrechsegmente für 8-fache Nutzung

**Funktionen:** Rücklaufsperrung in der Klingenführungsschiene, Endkappe zum Abbrechen der Klingensegmente, Öse zum Anbringen eines Lanyards oder Fangriemen

**Zubehör:** 1 Ersatzklinge mit 0,6 mm Stärke im separaten Ersatzklingenbehälter

**Verpackung:** schwarze Geschenkverpackung

**Maße:** 18,0 x 4,4 x 2,2 cm

84420SW-GR

€ 4,90



Rückseite des Cutters



Zusammenstellung



tatsächliche Größe



Produktvideo



Veredelungsbeispiel Label



Veredelungsbeispiel Doming



Veredelungsbeispiel Doming



Klingenfach mit 1 Ersatzklinge



Endkappe zum Abbrechen der Klingensegmente



zusätzliche Funktion z. B. Farbdosenöffner, Notschraubendreher, Schnellschneider für Paketklebeband





# Clever Work HP

## Doppelfunktion als Sicherheitsmesser und Cuttermesser

Das Sicherheitsmesser erfüllt höchste Ansprüche im Bereich Arbeitsschutz und Arbeitssicherheit. Es ist ein 2-Funktionen-Messer: Der integrierte Federrückzug sorgt für automatischen Klingentrückzug. Alternativ ist ebenso die feststehende Nutzung mittels Rasterautomatik möglich.

- Material:** schlagfestes Gehäuse aus ABS, Klingenführungsschiene aus Edelstahl
- Klinge:** 18 mm Abbrechklinge aus SK2 Carbonstahl, Stärke 0,6 mm, Rockwell 62 HRC, max. Klingenausschub 76 mm (Cuttermesser), max. Schnitttiefe 13 mm (Sicherheitsmesser), 7 Abbrechsegmente für 8-fache Nutzung
- Funktionen:** Sicherheitsmesser mit automatischem Klingentrückzug, Cuttermesser mit feststellbarer Abbrechklinge, Endkappe zum Abbrechen der Klingensegmente, gehärtete Spitze der Klingenführungsschiene zum Verwenden als Farbdosenöffner, Notschraubendreher usw., Klingenswechsel ohne weitere Hilfsmittel, Öse zum Anbringen eines Lanyards usw.
- Zubehör:** 1 Ersatzklinge in einem Klingenfach im Gehäuse
- Verpackung:** schwarze Geschenkverpackung
- Maße:** 19,2 x 4,4 x 2,2 cm

84390SW-GR  
**€ 5,70**

 Doming PG2	 Label PG2
 Abbrechklinge	 Abbrechklinge
Länge 100 mm Breite 18 mm Stärke 0,6 mm	Max. Klingenausschub 76 mm
 Abbrechklinge	 Ersatzklingen
Max. Schnitttiefe 13 mm	1
 Sicherheit	



Rückseite des Cutters



Produktvideo



Sicherheitsmesser mit automatischem Klingentrückzug



Cuttermesser mit Klingensfeststellmechanik



Zusammenstellung



Endkappe zum Abbrechen der Klingensegmente



zusätzliche Funktion z. B. Farbdosenöffner, Notschraubendreher für Paketklebeband ohne die Klinge ausfahren zu müssen



Veredelungsbeispiel Label



Veredelungsbeispiel Doming

# Shell Cut HP

## Sicherheitsmesser mit automatischem Klingleinrückzug

Das Sicherheitsmesser erfüllt höchste Ansprüche im Bereich Arbeitsschutz und Arbeitssicherheit. Die Klinge ist federbelastet und wird automatisch in das Gehäuse zurückgezogen, sobald der Anwender den Daumen vom Klingleinzieher nimmt. Eine Besonderheit ist auch der magnetische Klingleinhalter, durch den der Klingleinwechsel sicher, schnell und problemlos durchgeführt werden kann. Für Rechts- und Linkshänder geeignet.

**Material:** schlagfestes Gehäuse aus ABS mit gummierter Oberfläche

**Klinge:** Trapezklinge aus SK4 Carbonstahl, Rockwell 62 HRC (gehobene Qualitätsstufe), max. Schnitttiefe 17 mm, 2-fach nutzbar durch 2-seitigen Schliff

**Funktionen:** Klingleinwechsel ohne Hilfsmittel, magnetischer Klingleinhalter, Öse zum Anbringen eines Lanyards oder Fangriemen

**Verpackung:** schwarze Geschenkverpackung

**Maße:** 12,8 x 2,8 x 1,3 cm

84540SW-GR

€ **2,70**



Druck



Doming PG2



Trapezklinge

Max. Schnitttiefe 17 mm



2-fach nutzbare Klinge



Sicherheit



Rechts- und Linkshänder



Rückseite des Cutters



tatsächliche Größe



Zusammenstellung



Veredelungsbeispiel  
Tampondruck



Veredelungsbeispiel  
Doming



Veredelungsbeispiel  
Doming



## Safety Pro HP

### Sicherheitsmesser mit automatischem Klingentrückzug

Das Sicherheitsmesser erfüllt höchste Ansprüche im Bereich Arbeitsschutz und Arbeitssicherheit. Die Klinge ist federbelastet und wird automatisch in das Gehäuse zurückgezogen, sobald der Anwender den Daumen vom Klingenschieber nimmt. Eine Besonderheit ist auch der magnetische Klingenthaler, durch den der Klingewechsel sicher, schnell und problemlos durchgeführt werden kann.

**Material:** schlagfestes 2-Komponenten-Gehäuse aus ABS und TPR, Klingenführungsschiene aus Metall

**Klinge:** Trapezklinge aus SK4 Carbonstahl, Rockwell 62 HRC (gehobene Qualitätsstufe), max. Schnitttiefe 13 mm, 2-fach nutzbar durch 2-seitigen Schliff

**Funktionen:** Klingewechsel ohne Hilfsmittel, magnetischer Klingenthaler, Öse zum Anbringen eines Lanyards oder Fangriemen

**Verpackung:** schwarze Geschenkverpackung

**Maße:** 13,9 x 4,2 x 1,7 cm

84235SW-GR

€ 3,70



Klingentrückzug durch federbelastete Klinge



Zusammenstellung



Rückseite des Cutters



Veredelungsbeispiel  
Tampondruck



Veredelungsbeispiel  
Doming

## Safe Lock HP

### Sicherheitsmesser mit automatischem Klingentrückzug und Verriegelungsschutz

Die Klinge ist federbelastet und wird automatisch in das Gehäuse zurückgezogen, sobald der Anwender den Daumen vom Klingenschieber nimmt. Um ein unbeabsichtigtes Ausfahren der Klinge zu vermeiden, kann diese mit dem mechanischen Verriegelungsschutz gesichert werden.

**Gehäuse:** schlagfestes Gehäuse aus ABS

**Klinge:** Trapezklinge aus SK2 Carbonstahl, Rockwell 62 HRC (gehobene Premium-Qualitätsstufe), max. Schnitttiefe 15 mm, 2-fach nutzbar durch 2-seitigen Schliff

**Funktionen:** Klingewechsel ohne Hilfsmittel, Öse zum Anbringen eines Lanyards oder Fangriemen

**Verpackung:** schwarze Geschenkverpackung

**Maße:** 15,0 x 3,6 x 2,3 cm

84330RO-SW rot  
84330BL-SW blau  
84330GR-SW grau

€ 2,90



Rechts- und Linkshänder



Veredelungsbeispiel  
Doming



Produktvideo

## Bow UHP

### Sicherheitsmesser mit vollautomatischem Klingenrückzug

Das Sicherheitsmesser erfüllt höchste Ansprüche im Bereich Arbeitsschutz und Arbeitssicherheit. Die Klinge ist federbelastet. Sobald sie keinen Kontakt mehr zum Schneidematerial hat, springt sie automatisch zurück in das Gehäuse. Die Klingenfeststellmechanik verhindert, dass die Klinge unbeabsichtigt ausgefahren werden kann. Für Rechts- und Linkshänder geeignet.

**Material:** Gehäuse aus Zinklegierung, 2-Komponenten-Griff aus ABS und TPR

**Klinge:** Trapezklinge aus SK5 Carbonstahl, Rockwell 58~62 HRC (mittlere Qualitätsstufe), max. Schnitttiefe 21 mm, 2-fach verwendbar durch 2-seitigen Schliff

**Funktionen:** Klingenwechsel ohne Hilfsmittel, Klingenfeststellmechanik, Paketbandschneider mit abgedeckter Klinge, Öse zum Anbringen eines Lanyards oder Fangriemen

**Zubehör:** 3 Ersatzklingen in einem Klingenfach im Gehäuse, Nylon-Gürteltasche

**Verpackung:** schwarze Geschenkverpackung

**Maße:** 17,3 x 4,1 x 2,6 cm

84280SI-RO

€ 7,90

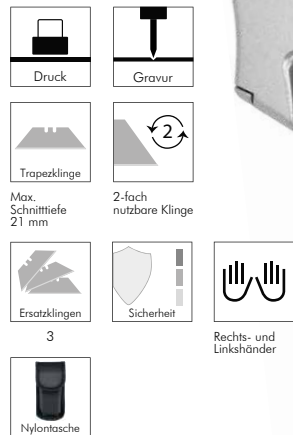

integrierter Paketbandschneider



Klingenfach mit 3 Ersatzklingen



Klingensicherung für aktive Unfallverhütung



Veredelungsbeispiel Tampondruck



Veredelungsbeispiel Lasergravur

## Carve UHP

### Sicherheitsmesser mit vollautomatischem Klingenrückzug

Dieses Sicherheitsmesser eignet sich im Besonderen zum Schneiden von festem, stärkerem bzw. dickerem Material. Die Klinge ist federbelastet. Sobald sie keinen Kontakt mehr zum Schneidematerial hat, springt sie automatisch zurück in das Gehäuse. Für Rechts- und Linkshänder geeignet.

**Material:** Gehäuse aus Zinklegierung, 2-Komponenten-Griff aus ABS und TPR

**Klinge:** Trapezklinge aus SK5 Carbonstahl, Rockwell 58~62 HRC (mittlere Qualitätsstufe), max. Schnitttiefe 27 mm, 2-fach verwendbar durch 2-seitigen Schliff

**Funktionen:** Klingenwechsel ohne Hilfsmittel, Paketbandschneider mit abgedeckter Klinge, Öse zum Anbringen eines Lanyards oder Fangriemen

**Zubehör:** Nylon-Gürteltasche

**Verpackung:** schwarze Geschenkverpackung

**Maße:** 16,0 x 4,0 x 2,1 cm

84290SI-GR

€ 7,90



Sicherungsknopf zum Wechseln der Klinge



integrierter Paketbandschneider



Veredelungsbeispiel Doming



Veredelungsbeispiel Tampondruck



# Universal Cut

## Universal-Trapezklingmesser mit SK2 Hochleistungsklingen

Hochwertiges Qualitäts-Cuttermesser mit Aluminiumgehäuse und 3-fach arretierbarem Klingenausschub. Für Rechts- und Linkshänder geeignet.

**Material:** schwarz beschichtetes Aluminiumgehäuse, ergonomisch geformter Griff und Ersatzklingenfach aus schlagfestem ABS, Klingenschieber aus schwarz beschichtetem ABS

**Klinge:** Trapezklinge aus SK2 Carbonstahl, Stärke 0,6 mm, Rockwell 62~65 HRC (gehobene Premium-Qualitätsstufe), Korrosionsschutz durch schwarze Beschichtung, max. Klingenausschub 25 mm, dreifach facetengeschärfte Schnittkante

**Funktionen:** 3-fach arretierbarer Klingenausschub 7 mm / 16 mm / 25 mm, verdeckter Schnur-/Paketbandschneider

**Zubehör:** 3 Ersatzklingen im Klingenfach im Gehäuse

**Verpackung:** schwarze Geschenkverpackung

**Maße:** 16,5 x 4,0 x 2,5 cm (geschlossen)

84530SW-GR

€ 6,90



Max. Schnitttiefe 7/16/25 mm

2-fach nutzbare Klinge



3



Rechts- und Linkshänder

**2 Werbeflächen ideal auch für Partner-Logos**



Veredelungsbeispiel Tampondruck



Veredelungsbeispiel Doring PG1



Veredelungsbeispiel Doring PG2



Klingenfach mit 3 Ersatzklingen

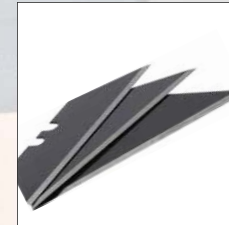

Klingenausschub



3-fach arretierbarer Klingenausschub 7/16/25 mm



integrierter Schnur-/Paketbandschneider



tatsächliche Größe



Rückseite des Cutters

## Rapid

### Cuttermesser mit 18 mm Abbrechklinge

In der Metallführungsschiene mit Schieberaster kann die Klinge in der gewünschten Länge arretiert werden.

**Material:** schlagfestes Gehäuse aus ABS, Klingenföhrungsschiene aus Metall

**Klinge:** 18 mm Abbrechklinge aus SK4 Carbonstahl, Stärke 0,5 mm, Rockwell 62 HRC (gehobene Qualitätsstufe), max. Klingenausschub 86 mm, 2-seitiger 3-fach Klingenschliff, 7 Abbrechsegmente für 8-fache Nutzung

**Funktionen:** Klingenswechsel ohne Hilfsmittel, Öse zum Anbringen eines Lanyards oder Fangriemen

**Verpackung:** schwarze Geschenkverpackung

**Maße:** 16,8 x 3,8 x 1,8 cm

84210SW-SW

€ **2,90**

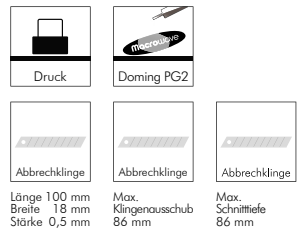

tatsächliche Größe



Klingenswechsel



Veredelungsbeispiel Doming



Veredelungsbeispiel Tampondruck

## Assist

### Cuttermesser mit 18 mm Abbrechklinge

Hohe Schnithaltigkeit durch einen 3-fach Klingenschliff und bis zu 50% schärfer als Standardklingen. In der Metallführungsschiene mit Schieberaster kann die Klinge in der gewünschten Länge arretiert werden.

**Material:** schlagfestes 2-Komponenten-Gehäuse aus ABS und TPR, Klingenföhrungsschiene aus Metall

**Klinge:** 18 mm Abbrechklinge aus SK4 Carbonstahl, Stärke 0,5 mm, Rockwell 62 HRC (gehobene Qualitätsstufe), max. Klingenausschub 82 mm, 2-seitiger 3-fach Klingenschliff, 7 Abbrechsegmente für 8-fache Nutzung

**Funktionen:** Klingenswechsel ohne Hilfsmittel, Öse zum Anbringen eines Lanyards oder Fangriemen

**Verpackung:** schwarze Geschenkverpackung

**Maße:** 16,5 x 3,8 x 2,1 cm

84140OR-SW orange

84140GR-SW grau

€ **3,70**



Zusammenstellung



Metallschienenführung mit Schieberaster



Veredelungsbeispiel Tampondruck



Veredelungsbeispiel Doming



## Easy Grip

### Cuttermesser mit 18 mm Abbrechklinge

In der Metallführungsschiene mit Schieberaster kann die Klinge in der gewünschten Länge arretiert werden. Verbrauchte Klingen werden durch Ersatzklingen, die in einem Magazin im Gehäuse verstaut werden, automatisch nachgeladen.

**Material:** schlagfestes 2-Komponenten-Gehäuse aus ABS mit TPR Ummantelung, Klingenführungsschiene aus Metall

**Klinge:** 18 mm Abbrechklinge aus SK4 Carbonstahl, Stärke 0,5 mm, Rockwell 62 HRC (gehobene Qualitätsstufe), max. Klingenausschub 79 mm, 2-seitiger 3-fach Klingenschliff, 7 Abbrechsegmente für 8-fache Nutzung

**Funktionen:** automatisches Nachladen der Klingen, Öse zum Anbringen eines Lanyards oder Fangriemen

**Zubehör:** 2 Ersatzklingen im Gehäuse

**Verpackung:** schwarze Geschenkverpackung

**Maße:** 17,5 x 5,0 x 2,2 cm

84220SW-GR

€ 3,90



Druck



Doming PG2



Abbrechklinge



Abbrechklinge



Abbrechklinge



2

Länge 100 mm  
Breite 18 mm  
Stärke 0,5 mm

Max.  
Klingenausschub  
79 mm

Max.  
Schnitttiefe  
79 mm



Veredelungsbeispiel  
Tampondruck



Veredelungsbeispiel  
Doming



Klingenfach mit 2 Ersatz-  
klingen

## Staff

### Cuttermesser mit 18 mm Abbrechklinge

**Gehäuse:** schlagfestes 2-Komponenten-Gehäuse aus ABS und TPR

**Klinge:** 18 mm Abbrechklinge aus SK5 Carbonstahl, Rockwell 58~62 HRC (mittlere Qualitätsstufe), max. Klingenausschub 84 mm, 2-seitiger Klingenschliff, 7 Abbrechsegmente für 8-fache Nutzung

**Funktionen:** Klingenwechsel ohne Hilfsmittel, Endkappe zum Abbrechen der Klingen-Segmente, Öse zum Anbringen eines Lanyards oder Fangriemen

**Verpackung:** schwarze Geschenkverpackung

**Maße:** 16,5 x 3,8 x 2,0 cm

84350SW-GR

€ 2,70



Druck



Doming PG2



Abbrechklinge



Abbrechklinge

Max.  
Schnitttiefe  
84 mm

Max.  
Klingenausschub  
84 mm

Länge 100 mm  
Breite 18 mm  
Stärke 0,5 mm

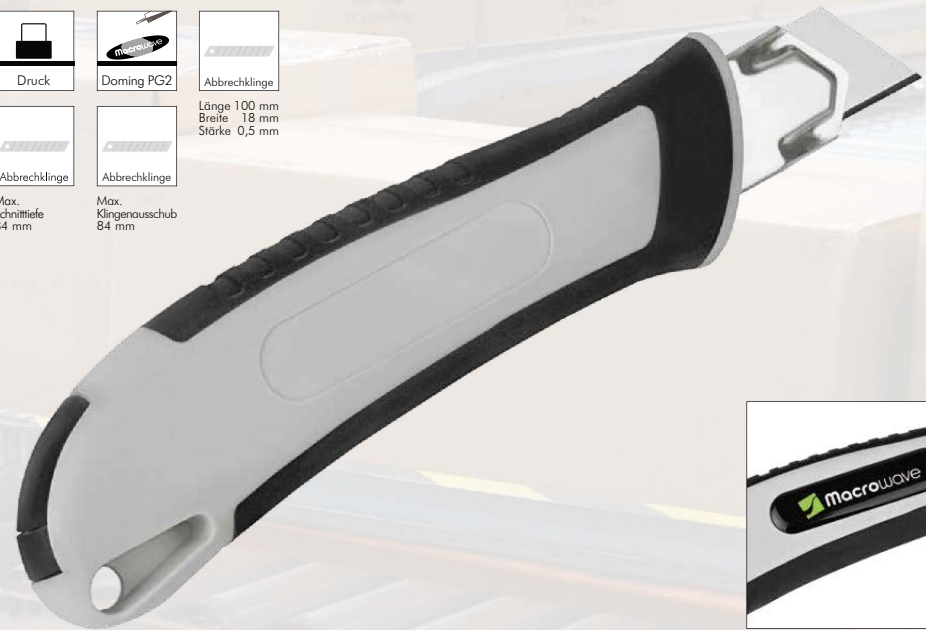

Veredelungsbeispiel  
Doming



tatsächliche Größe



Befestigungsöse



Endkappe zum Abbrechen  
der Klingensegmente



Veredelungsbeispiel  
Tampondruck



## Basic Cut

### Qualitäts-Cuttermesser mit 18 mm SK2 Hochleistungs-Abbrechklinge

Hochwertiges Qualitäts-Cuttermesser mit absolut leichtgängiger Mechanik und praktischem Clip.

**Material:** schlagfestes Gehäuse mit integriertem Clip aus ABS, Klingenführungsschiene aus rostfreiem Stahl 430, Schieber aus ABS

**Klinge:** 18 mm Abbrechklinge aus SK2 Carbonstahl, Stärke 0,6 mm, Rockwell 62~65 HRC (gehobene Premium-Qualitätsstufe), Korrosionsschutz durch schwarze Beschichtung, max. Klingenausschub 80 mm, dreifach facetten geschärft Schnittkante, 7 Abbrechsegmente für 8-fache Nutzung

**Funktionen:** Rücklaufperre in der Klingenführungsschiene, Endkappe zum Abbrechen der Klingensegmente

**Verpackung:** schwarze Geschenkverpackung

**Maße:** 17,8x2,9x2,0 cm

84510SW-SW

€ **3,50**

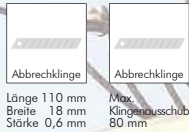
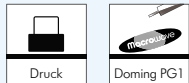

Rückseite des Cutters



Veredelungsbeispiel Doming



Veredelungsbeispiel Tampondruck



tatsächliche Größe



Clip zum vielseitigen Befestigen



Endkappe zum Abbrechen der Klingensegmente



## Pro Line

### Cuttermesser mit 18 mm SK2 Hochleistungs-Abbrechklinge

In der Metallführungsschiene mit Schieberaster kann die Klinge in der gewünschten Länge arretiert werden.

**Material:** schlagfestes Gehäuse aus ABS mit gummierter Oberfläche, Klingenführungsschiene aus Metall

**Klinge:** 18 mm Abbrechklinge aus SK2 Carbonstahl, Stärke 0,6 mm, Rockwell 62~65 HRC (gehobene Premium-Qualitätsstufe), Korrosionsschutz durch Brünieren, max. Klingenausschub 79 mm, 2-seitiger Klingenschliff, 7 Abbrechsegmente für 8-fache Nutzung

**Funktionen:** Klingenswechsel ohne Hilfsmittel, Rücklaufperre in der Klingenführungsschiene, Öse zum Anbringen eines Lanyards oder Fangriemen

**Zubehör:** 2 Ersatzklingen im separaten Ersatzklingenfach im Gehäuse

**Verpackung:** schwarze Geschenkverpackung

**Maße:** 15,8 x 4,3 x 1,8 cm

84240SW-SW

€ 4,50

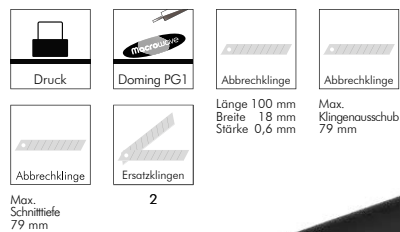

Rückansicht des Cutters



Klingenfach mit 2 Ersatzklingen



Veredelungsbeispiel Doming



Veredelungsbeispiel Tampondruck

## Pro Cut

### Cuttermesser mit 18 mm SK2 Hochleistungs-Abbrechklinge

In der Metallführungsschiene mit Schieberaster kann die Klinge in der gewünschten Länge arretiert werden.

**Material:** schlagfestes 2-Komponenten-Gehäuse aus ABS und TPR Ummantelung, Klingenführungsschiene aus Metall

**Klinge:** 18 mm Abbrechklinge aus SK2 Carbonstahl, Stärke 0,6 mm, Rockwell 62~65 HRC (gehobene Premium-Qualitätsstufe), Korrosionsschutz durch Brünieren, max. Klingenausschub 80 mm, 2-seitiger Klingenschliff, 7 Abbrechsegmente für 8-fache Nutzung

**Funktionen:** Rücklaufperre in der Klingenführungsschiene, Öse zum Anbringen eines Lanyards oder Fangriemen

**Zubehör:** 5 Ersatzklingen im separaten Ersatzklingenbehälter

**Verpackung:** schwarze Geschenkverpackung

**Maße:** 16,0 x 3,6 x 2,2 cm

84250SW-GR

€ 4,50

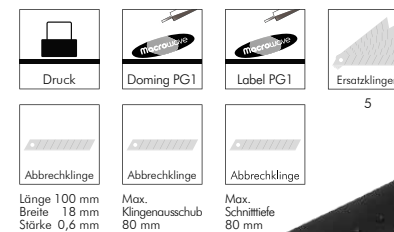

Kunststoffbox mit 5 Ersatzklingen



Klingenswechsel



Veredelungsbeispiel Doming



Veredelungsbeispiel Tampondruck



Veredelungsbeispiel Label

# Tetra Cut Pocket HP

## Sicherheitsmesser mit automatischem Klingentrückzug

Besonders hervorzuheben sind zwei praktische Eigenschaften der Klinge: sie ist federbelastet und wird automatisch in das Gehäuse zurückgezogen, sobald der Anwender den Daumen vom Klingenschieber nimmt. Durch den Klingenfeststellmechanismus kann sie jedoch zum Schneiden bei Bedarf auch festgestellt werden. Durch die kompakte Größe lässt es sich platzsparend verstauen und durch die Öse im Gehäuse kann es am Schlüsselbund befestigt und mitgeführt werden. Die scharfe, feine Klinge öffnet Post und Pakete oder eignet sich für Präzisionsarbeiten im Handwerks- und Handarbeitsbereich. Dies macht das handliche Cuttermesser zu einem vielseitig einsetzbaren Begleiter.

**Material:** schlagfestes Gehäuse aus ABS, Schieber aus POM

**Klinge:** Klinge aus SK2 Carbonstahl, Stärke 0,4 mm, Rockwell 62~65 HRC (gehobene Premium-Qualitätsstufe), max. Klingenausschub 10 mm

**Funktionen:** automatischer Klingentrückzug, Klingenfeststellmechanismus, Öse zum Anbringen eines Lanyards oder zum Befestigen am Schlüsselbund

**Verpackung:** schwarze Geschenkverpackung

**Maße:** 6,3 x 3,0 x 1,2 cm

84470SW-SW

€ **2,30**

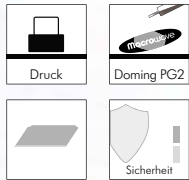

Max. Schnitttiefe 10 mm



Rückseite des Cutters



tatsächliche Größe



in Anwendung



in Anwendung

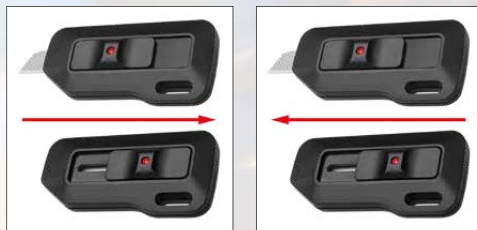

automatischer Klingentrückzug durch federbelastete Klinge

mechanischer Klingenfeststellmechanismus

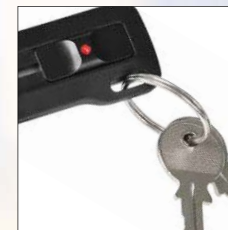

Öse zum Befestigen am Schlüsselbund usw.



Veredelungsbeispiel Tampondruck



Veredelungsbeispiel Doming



## Tetra Cut Profi

### Elegantes Cuttermesser mit 18 mm SK2 Hochleistungs-Abbrechklinge

Formschönes Qualitäts-Cuttermesser mit mechanischem Verriegelungsschutz, der ein unbeabsichtigtes Ausfahren der SK2 Stahlklinge verhindert und eine sichere Handhabung garantiert. Extrem hohe Schnitthaltigkeit durch den hohen Kohlenstoffgehalt der SK2 Stahlklinge. In der Metallführungsschiene mit Schieberaster kann die Klinge in der gewünschten Länge arretiert werden. Die Rücklaufsperr in der Führungsschiene verhindert, dass die Klinge beim Zurückfahren aus dem Gehäuse springt.

**Material:** schlagfestes Gehäuse aus ABS, Klingenführungsschiene aus schwarz beschichtetem Edelstahl 430, Schieber aus POM

**Klinge:** 18 mm Abbrechklinge aus SK2 Carbonstahl, Stärke 0,5 mm, Rockwell 62~65 HRC (gehobene Premium-Qualitätsstufe), Korrosionsschutz durch schwarze Beschichtung, max. Klingenaus Schub 78 mm, dreifach facetengeschärfte Schnittkante, 7 Abbrechsegmente für 8-fache Nutzung

**Funktionen:** Verriegelungsschutz Klingenaus Schub, Rücklaufsperr in der Klingenführungsschiene, Endkappe zum Abbrechen der Klingensegmente, Öse zum Anbringen eines Lanyards oder Fangriemen

**Zubehör:** 2 Ersatzklingen im separaten Ersatzklingenbehälter

**Verpackung:** schwarze Geschenkverpackung

**Maße:** 16,8 x 3,0 x 2,0 cm

84450SW-SW

€ 3,90



Veredelungsbeispiel Doming



mechanischer Verriegelungsschutz verhindert ein unbeabsichtigtes Ausfahren der Klinge



Zusammenstellung



Veredelungsbeispiel Tampondruck

## Tetra Cut Slim

### Elegantes Cuttermesser mit 9 mm SK2 Hochleistungs-Abbrechklinge

Formschönes Qualitäts-Cuttermesser mit mechanischem Verriegelungsschutz. Das professionelle Werkzeug für den Einsatz im Office, im künstlerischen Bereich, im Architekturbereich oder im Modellbau. Geeignet zum Schneiden von Karton, Pappe, Leichtstoffplatten, aber auch von Leder, Filz, Velours usw. Extrem hohe Schnitthaltigkeit durch den hohen Kohlenstoffgehalt der SK2 Stahlklinge. In der Metallführungsschiene mit Schieberaster kann die Klinge in der gewünschten Länge arretiert werden. Die Rücklaufsperr in der Führungsschiene verhindert, dass die Klinge beim Zurückfahren aus dem Gehäuse springt. Um ein unbeabsichtigtes Ausfahren der SK2 Stahlklinge zu vermeiden, kann diese mit dem mechanischen Verriegelungsschutz gesichert werden.

**Material:** schlagfestes Gehäuse aus ABS, Klingenführungsschiene aus schwarz beschichtetem Edelstahl 430, Schieber aus POM

**Klinge:** 9 mm Abbrechklinge aus SK2 Carbonstahl, Stärke 0,4 mm, Rockwell 62~65 HRC (gehobene Premium-Qualitätsstufe), Korrosionsschutz durch schwarze Beschichtung, max. Klingenaus Schub 68 mm, dreifach facetengeschärfte Schnittkante, 7 Abbrechsegmente für 8-fache Nutzung

**Funktionen:** Verriegelungsschutz Klingenaus Schub, Rücklaufsperr in der Klingenführungsschiene, Endkappe zum Abbrechen der Klingensegmente, Öse zum Anbringen eines Lanyards oder Fangriemen

**Verpackung:** schwarze Geschenkverpackung

**Maße:** 14,4 x 2,0 x 1,0 cm

84460SW-SW

€ 2,90



Veredelungsbeispiel Doming



mechanischer Verriegelungsschutz verhindert ein unbeabsichtigtes Ausfahren der Klinge



in Anwendung



## Piranha

### Trapezklingen-Klappmesser

Durch den Feststellmechanismus wird der Klingenhalter in der Arbeitsposition arretiert und garantiert somit eine sichere Handhabung. Für Rechts- und Linkshänder geeignet.

**Material:** Aluminium eloxiert, Klingenhalter aus Edelstahl

**Klinge:** Trapezklinge aus C60 Carbonstahl, Rockwell 54~58 HRC, max. Schnitttiefe 17 mm, 2-fach nutzbar durch 2-seitigen Schliff

**Funktionen:** Klingenwechsel ohne Hilfsmittel, Feststellmechanismus für den Klingenhalter, Daumenschraube für das Öffnen/Schließen mit einer Hand, Gürtelclip

**Zubehör:** Nylon-Gürteltasche

**Verpackung:** schwarze Geschenkverpackung  
**Maße:** 9,3 x 3,0 x 1,7 cm (geschlossen)

82470CH-BL-NV blau

82470SI-TI-NV titan

€ 7,20

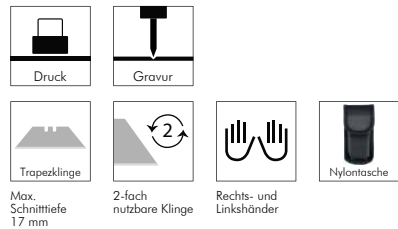

Gürtelclip



Klingenwechsel



geschlossen



Veredelungsbeispiel  
Lasergravur

## Shark

### Doppelfunktion als Trapezklingen-Klappmesser und Taschenmesser

Beide Schneidwerkzeuge werden durch einen Feststellmechanismus in der Arbeitsposition arretiert und garantieren somit eine sichere Handhabung. Für Rechts- und Linkshänder geeignet.

**Material:** Aluminium eloxiert, Trapezklingenhalter und Messerklinge aus Edelstahl

**Klinge:** Trapezklinge aus SK5 Carbonstahl, Rockwell 58~62 HRC (mittlere Qualitätsstufe), max. Schnitttiefe 27 mm, 2-fach nutzbar durch 2-seitigen Schliff, Messerklinge aus Edelstahl 420, Messer Klingenlänge 58 mm

**Funktionen:** Trapezklingenwechsel ohne Hilfsmittel, Feststellmechanismus für den Trapezklingenhalter und das Messer, Daumenschraube für das Öffnen/Schließen mit einer Hand, Gürtelclip

**Zubehör:** Nylon-Gürteltasche

**Verpackung:** schwarze Geschenkverpackung

**Maße:** 9,2 x 3,2 x 2,1 cm (geschlossen)

82490SI-TI  
 € 8,90



Max. Schnitttiefe 27 mm



2-fach nutzbare Klinge



58 mm



Rechts- und Linkshänder



Nylonentasche



Gürtelclip



tatsächliche Größe



Klingenarretierung



Veredelungsbeispiel  
Lasergravur



Veredelungsbeispiel  
Tampondruck

## Profi Cut

### Trapezklingen-Klappmesser

Durch den Feststellmechanismus wird der Klingenhalter arretiert. Eingeklappt kann das Messer nicht versehentlich geöffnet werden und in der Arbeitsposition bietet die Arretierung eine sichere Handhabung. Die Arretierung wird durch Knopfdruck gelöst. Für Rechts- und Linkshänder geeignet.

**Material:** Aluminium eloxiert, Klingenhalter aus Edelstahl

**Klinge:** Trapezklinge aus SK5 Carbonstahl, Rockwell 58~62 HRC (mittlere Qualitätsstufe), max. Schnitttiefe 35 mm, 2-fach nutzbar durch 2-seitigen Schliff

**Funktionen:** Klingenwechsel ohne Hilfsmittel, Feststellmechanismus für den Trapezklingenhalter, Daumenknopf für das Öffnen/Schließen mit einer Hand, Gürtelclip, Öse zum Anbringen eines Lanyards oder Fangriemen

**Zubehör:** Nylon-Gürteltasche

**Verpackung:** schwarze Geschenkverpackung

**Maße:** 10,4 x 3,7 x 1,9 cm (geschlossen)

82500SI-BL blau  
82500SI-SW schwarz

€ **9,50**



Veredelungsbeispiel Doming



tatsächliche Größe

Nylon-Gürteltasche

Gürtelclip

geschlossen

Feststellmechanismus

Veredelungsbeispiel Tampondruck

Veredelungsbeispiel Lasergravur

Veredelungsbeispiel Doming



## Rex

### Trapezklingen-Klappmesser

Durch den Feststellmechanismus wird der Klingenhalter arretiert. Eingeklappt kann das Messer nicht versehentlich geöffnet werden und in der Arbeitsposition bietet die Arretierung eine sichere Handhabung. Die Arretierung wird durch Knopfdruck gelöst. Für Rechts- und Linkshänder geeignet.

**Material:** Aluminium eloxiert, Klingenhalter aus Edelstahl

**Klinge:** Trapezklinge aus SK5 Carbonstahl, Rockwell 58~62 HRC (mittlere Qualitätsstufe), max. Schnitttiefe 24 mm, 2-fach nutzbar durch 2-seitigen Schliff

**Funktionen:** Klingenswechsel ohne Hilfsmittel, Feststellmechanismus für den Klingenhalter, Daumenknopf für das Öffnen/Schließen mit einer Hand, Gürtelclip

**Zubehör:** Nylon-Gürteltasche

**Verpackung:** schwarze Geschenkverpackung

**Maße:** 9,0 x 4,0 x 1,5 cm (geschlossen)

84120SW-SW schwarz

€ 8,90

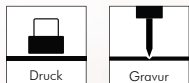

Max. Schnitttiefe 24 mm



Rechts- und Linkshänder



Feststellmechanismus



Veredelungsbeispiel Lasergravur

## Solid Screw Cut

### Hochwertiges, absolut robustes und langlebiges Sicherheits-Trapezklingen-Klappmesser mit integriertem Abisolierer und Schraubendreher

Durch den Feststellmechanismus kann der Klingenhalter in 3 Positionen arretiert werden. Die Arretierung wird durch Knopfdruck gelöst. In der Arbeitsposition bietet die Arretierung eine absolut sichere Handhabung. Eingeklappt kann das Messer nicht versehentlich geöffnet werden. Im Gehäuse befindet sich ein Schraubendreher mit magnetischem Bithalter sowie 2 Bits. Mit dem integrierten Abisolierer, entfernen Sie die Isolierung von Kabeln einfach und sicher. Für Rechts- und Linkshänder geeignet.

**Material:** Gehäuse und Klingenhalter aus Zink-Alloy Legierung, Ersatzklingenfach aus ABS, Bits aus S2 Edelstahl

**Klinge:** Trapezklinge aus SK4 Carbonstahl, Rockwell 53~58 HRC, max. Schnitttiefe 20 mm, 2-fach nutzbar durch 2-seitigen Schliff

**Funktionen:** 3-stufiger Feststellmechanismus für den Klingenhalter, Daumenknopf für das Öffnen/Schließen mit einer Hand, Abisolierer, Schraubendreher, Klingenswechsel ohne Hilfsmittel, Gürtelclip

**Zubehör:** Klingenschutz, 2 Ersatzklingen in einem Klingenfach im Gehäuse, 2 x S2 Bits (1/4" (6,35 mm) Sechskantschaft, Länge 25 mm): Phillips: PH1, Schlitz: 5 mm

**Verpackung:** schwarze Geschenkverpackung

**Maße:** 12,5 x 4,3 x 2,8 cm (geschlossen)

84440GR-SW

€ 8,50

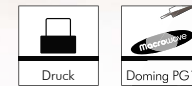

Max. Schnitttiefe 20 mm



2



Schlitz

Phillips



Rechts- und Linkshänder



Veredelungsbeispiel Tampondruck



Veredelungsbeispiel Doming

## Alu Slice

### Cuttermesser mit 18 mm Abbrechklinge

Extrem hohe Schnitthaltigkeit durch den hohen Kohlenstoffgehalt der SK2 Stahlklinge. In der Metallführungsschiene mit Schieberaster kann die Klinge in der gewünschten Länge arretiert werden. Die Rücklaufsperrung in der Führungsschiene verhindert, dass die Klinge beim Zurückfahren einfach aus dem Gehäuse springt.

**Material:** robustes Gehäuse aus eloxiertem Aluminium, Klingenführungsschiene aus Metall

**Klinge:** 18 mm Abbrechklinge aus SK2 Carbonstahl, Stärke 0,6 mm, Rockwell 62~65 HRC (gehobene Premium-Qualitätsstufe), Korrosionsschutz durch Brünieren, max. Klingenaussschub 80 mm, 2-seitiger Klingenschliff, 7 Abbrechsegmente für 8-fache Nutzung

**Funktionen:** Klingenswechsel ohne Hilfsmittel, Rücklaufsperrung in der Klingenführungsschiene, Öse zum Anbringen eines Lanyards oder Fangriemen

**Zubehör:** Nylon-Gürteltasche

**Verpackung:** schwarze Geschenkverpackung

**Maße:** 16,0 x 3,5 x 2,0 cm

84320TI-SW

€ 7,50

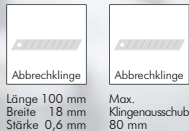

tatsächliche Größe



Veredelungsbeispiel  
Lasergravur



Veredelungsbeispiel  
Tampondruck

## Predator

### Cuttermesser mit 3-stufiger Klingenfeststellmechanik

Die 3-stufige Klingenfeststellmechanik ermöglicht das Einstellen von drei Schnitttiefen und verhindert, dass die Klinge unbeabsichtigt ausgefahren werden kann. Für Rechts- und Linkshänder geeignet.

**Gehäuse:** Zinklegierung mit einem gummierten TPR Griff und Ersatzklingenfach aus ABS

**Klinge:** Trapezklinge aus SK5 Carbonstahl, Rockwell 58~62 HRC (mittlere Qualitätsstufe), max. Schnitttiefe 26 mm, 2-fach verwendbar durch 2-seitigen Schliff

**Funktionen:** Klingenswechsel ohne Hilfsmittel, 3-stufige Klingenfeststellmechanik, Paketbandschneider mit abgedeckter Klinge, Öse zum Anbringen eines Lanyards oder Fangriemen

**Zubehör:** 3 Ersatzklingen in einem Klingenfach im Gehäuse

**Verpackung:** schwarze Geschenkverpackung

**Maße:** 18,0 x 4,0 x 2,6 cm

84370SW-GR

€ 4,90



Max. Schnitttiefe 8/17/26 mm



2-fach nutzbare Klinge



3



Absolierer



Rechts- und Linkshänder



Klingenfeststellmechanik



Klingenfach mit 3 Ersatzklingen



integrierter Paketbandschneider



Veredelungsbeispiel  
Tampondruck





## Esox

### Taschenmesser

Formschönes Taschenmesser mit praktischem Karabiner. Für Rechts- und Linkshänder geeignet.

**Material:** Aluminium Griffschale eloxiert mit ABS-Dekoreinlagen

**Klinge:** 2Cr13 Edelstahl gebürstet, Klingenlänge 75 mm

**Funktionen:** Karabiner zum Befestigen an einer Gürtelschlaufe

**Verpackung:** hochwertige Karton-Geschenkverpackung

**Maße:** 11,5 x 3,0 x 1,0 cm (geschlossen)

84130TI-SW titan  
84130OR-SW orange

€ 5,90



Druck



Gravur



Klingenlänge

75 mm



Rechts- und  
Linkshänder



Geschenkverpackung

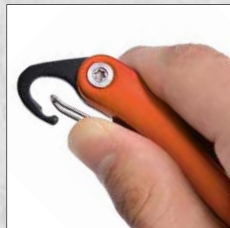

praktischer Karabiner



vielseitig zu befestigen



Veredelungsbeispiel  
Lasergravur

## Steel

### Taschenmesser mit Klingenarretierung

Edles Taschenmesser mit hochwertigen Griffschalen aus gebürstetem Edelstahl. Durch den Feststellmechanismus wird die Klinge in der Arbeitsposition arretiert und garantiert somit eine sichere Handhabung. Für Rechts- und Linkshänder geeignet.

**Material:** Edelstahl Griffschale gebürstet mit schwarz beschichtetem Dekorrand

**Klinge:** 3Cr13 Edelstahl schwarz beschichtet, Klingenlänge 75 mm

**Funktionen:** Feststellmechanismus für die Klinge

**Verpackung:** hochwertige Karton-Geschenkverpackung

**Maße:** 10,5 x 2,9 x 1,4 cm (geschlossen)

84160SI-SW

€ 7,90



Druck



Gravur



Klingenlänge

75 mm



Rechts- und  
Linkshänder



Geschenkverpackung



geschlossen



tatsächliche Größe



Veredelungsbeispiel  
Lasergravur



# Eagle

## Multifunktions-Taschenmesser mit 7 Funktionen

Vielseitig einsetzbar durch viele nützliche Werkzeuge. Dank der kompakten Größe, passt das Taschenmesser in jede Tasche. Für Rechts- und Linkshänder geeignet.

**Material:** ABS Griffschale mit gummierter Oberfläche und eloxierten Aluminium-Dekoreinlagen

**Klinge:** 2Cr13 Edelstahl schwarz beschichtet, Klingenlänge 80 mm

**Werkzeuge:** 2Cr13 Edelstahl schwarz beschichtet

**Funktionen:** Messer, Dosenöffner, Kronkorken-Heber, Korkezieher, Stech-Bohr-Nähahle, 2x Schlitz-Schraubendreher, Schlüsselring zum Befestigen

**Verpackung:** hochwertige Karton-Geschenverpackung

**Maße:** 11,1 x 3,5 x 1,7 cm (geschlossen)

84200SW-BL blau  
84200SW-SI silber  
84200SW-SW schwarz

€ **7,50**

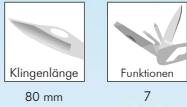
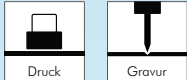

Rechts- und Linkshänder



geschlossen



tatsächliche Größe



Veredelungsbeispiel  
Lasergravur



Geschenverpackung



# Spina

## Multifunktions-Taschenmesser mit 13 Funktionen

Vielseitig einsetzbar durch viele nützliche Werkzeuge. Dank der kompakten Größe, passt das Taschenmesser in jede Tasche. Für Rechts- und Linkshänder geeignet.

**Material:** Aluminium Griffschale eloxiert

**Klinge:** 2Cr13 Edelstahl poliert, Klingenslänge 60 mm

**Werkzeuge:** 2Cr13 Edelstahl poliert

**Funktionen:** Messer, Säge, Schere, Dosenöffner, Fischentschupper mit Hakenentferner, Kronkorken-Heber, Schlitz-Schraubendreher, Stech-Bohr-Nähahle, Phillips-Schraubendreher, Nagelfeile, Nagelreiniger, Lederahle, Korkenzieher, Karabiner zum Befestigen an einer Gürtelschlaufe

**Verpackung:** hochwertige Karton-Geschenverpackung

**Maße:** 9,0 x 3,0 x 2,0 cm (geschlossen)

821 30BL-CH

€ 5,90



Druck



Gravur



Doming PG1



Klingenslänge  
60 mm



Funktionen  
13



Schlitz



Phillips



Rechts- und  
Linkshänder



Geschenverpackung



praktischer Karabiner



Veredelungsbeispiel  
Doming

PRO

PRODUCTS FOR LIFE



## TOOLS

### Messwerkzeuge

Hier finden Sie u. a. Bandmaße in verschiedenen Längen und für unterschiedliche Anwendungen, z. B. mit der Zusatzfunktion Innenmaß im Sichtfenster messen sowie Wasserwaagen aus hochwertigem Aluminium mit extrastarkem Seltene-Erden-Magnetsystem. Die Bandmaße, vom Universalbandmaß bis zum Profi-Bandmaß, garantieren eine hohe Messgenauigkeit. Sie entsprechen der Euro Norm II Klassifizierung. Unsere Bandmaße sind mit rostfreien und überwiegend rundum beschichteten Stahlbändern ausgestattet. Die Aluminium-Wasserwaagen sind mit Verstärkungsrippen im Gehäuse versehen. Dies verleiht der Wasserwaage eine hohe Stabilität, Langlebigkeit und einen sicheren Griff beim Arbeiten.



## Master Level M

### Wasserwaage aus ABS und TPR

Die horizontale Libelle verfügt zusätzlich über einen zweiten Ablesering zum Ausrichten für 1 %-Neigungen. Die magnetische Messfläche verhindert das Wegrutschen auf metallischen Oberflächen und ermöglicht ein besseres Ausrichten mit freien Händen.

**Gehäuse:** stoßfestes ABS mit TPR-Endkappen

**Libellen:** horizontal, vertikal, diagonal, mit 2 Ableseringen für 1 %-Neigung

**Messgenauigkeit:**  $\pm 1,0$  mm/m

**Ausstattung:** TPR-Endkappen stoßdämpfend, Messfläche mit integrierten starken Magneten, Ösen

**Verpackung:** schwarze Geschenkverpackung

**Maße:** 23,0 x 4,5 x 1,7 cm

83010SW-GR grau

83010SW-GB gelb

€ **6,90**



Druck



Doming PG2



Magnet



mit Magnet in Anwendung



verfügt über 3 unterschiedliche Libellen



tatsächliche Größe



Veredelungsbeispiel  
Doming



Veredelungsbeispiel  
Tampondruck



tatsächliche Größe

## Compact Level

### Qualitäts-Wasserwaage mit Magnet

Hochwertige Wasserwaage aus ABS, Aluminium und TPR. Die magnetische Messfläche verhindert das Wegrutschen auf metallischen Oberflächen und garantiert eine hohe Standfestigkeit.

**Gehäuse:** stoßfestes ABS, Aluminium pulverbeschichtet, TPR-Endkappen

**Libellen:** horizontal, vertikal, diagonal

**Messgenauigkeit:**  $\pm 1,0$  mm/m

**Ausstattung:** TPR-Endkappen stoßdämpfend, Messfläche magnetisch, Ösen

**Verpackung:** schwarze Geschenkverpackung

**Maße:** 22,8 x 4,9 x 2,1 cm

85260SW-GB gelb

85260SW-GR grau

€ **7,90**



Druck

Doming PG1-2

Magnet



alle Libellen mit zweiten Ablesering



magnetische Messfläche



Veredelungsbeispiel  
Tampondruck



Veredelungsbeispiel  
Doming PG1



Veredelungsbeispiel  
Doming PG2



Veredelungsbeispiel  
Doming PG2



stoßdämpfende  
TPR-Endkappen

# Solid Alu Level 400

## Aluminium-Wasserwaage 400 mm

Qualitativ absolut hochwertige Wasserwaage. Die schlagfesten Blocklibellen in widerstandsfähigem Acrylglas garantieren eine genaue Messung von 0,5 mm/m und Ausrichtung des Objektes (waagrecht, senkrecht und diagonal). Alle Libellen verfügen zusätzlich über weitere Ableserine zum einfachen Nivellieren von Neigungen. Die gefräste, breite Messfläche mit integrierten starken Magneten verhindert das Wegrutschen der Wasserwaage auf glatten Oberflächen und garantiert eine hohe Standfestigkeit. Die stoßsicheren Endkappen schützen das Profil bei Schlägen.

**Gehäuse:** robustes Aluminiumprofil, Stärke 1,5 mm, pulverbeschichtet, mit Verstärkungsrippen

**Libellen:** Blocklibellen horizontal, vertikal, diagonal, mit Ableserine für Neigung

**Messgenauigkeit:** ± 0,5 mm/m/0,029°

**Ausstattung:** Endkappen stoßdämpfend, breite rillengefräste Messflächen mit integrierten starken Magneten, Ösen

**Verpackung:** schwarze Geschenkverpackung

**Maße:** 40,0 x 6,1 x 3,0 cm

85280SI-GR grau  
85280SI-OR orange

€ 9,90



Druck



Doming PG1-2



Magnet

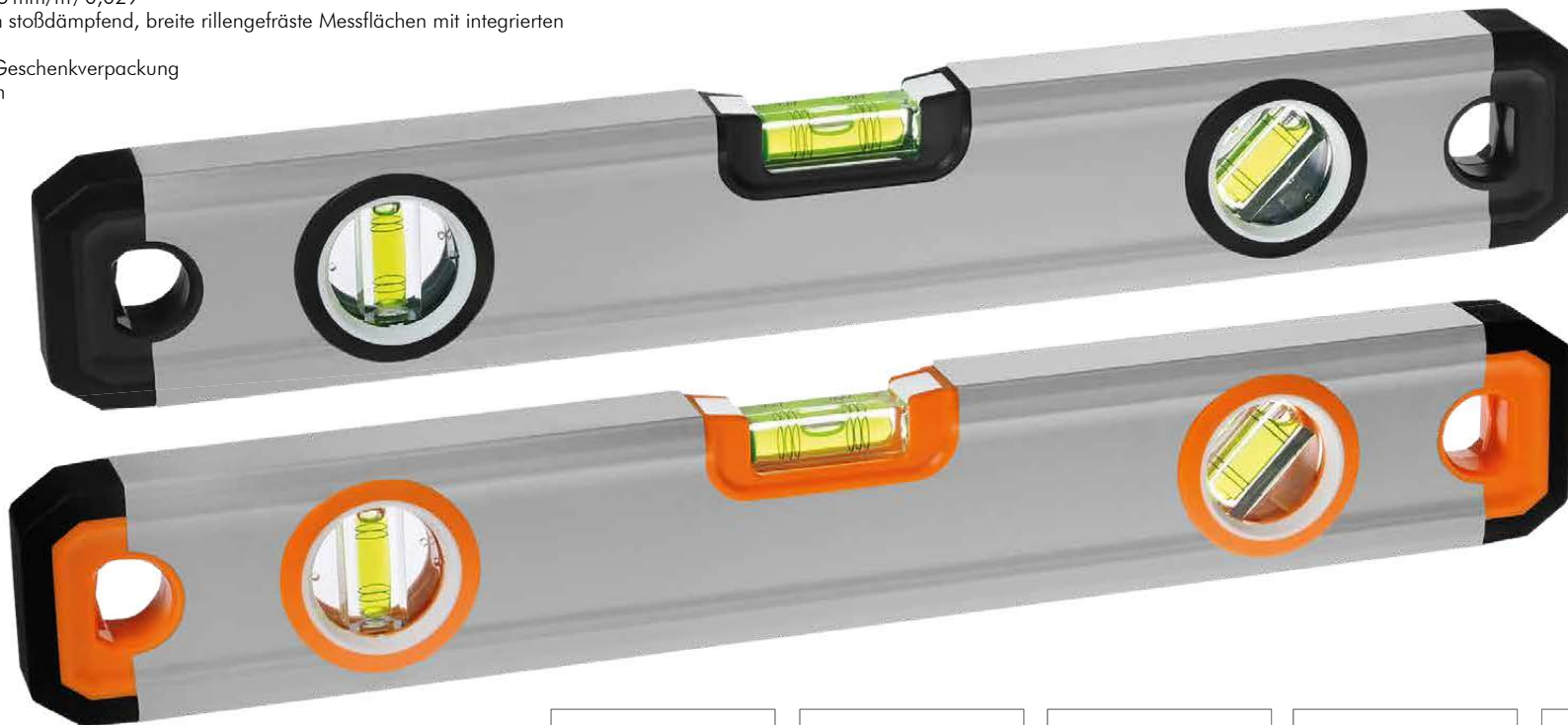

tatsächliche Größe



rillengefräste magnetische Messfläche



alle Libellen mit zweiten Ableserine



Veredelungsbeispiel  
Tampondruck



Veredelungsbeispiel  
Doming PG1



Veredelungsbeispiel  
Doming PG2



Veredelungsbeispiel  
Doming PG2



Veredelungsbeispiel  
Doming PG2



# Craft Alu Level 400

## Aluminium-Wasserwaage 400 mm

Qualitativ absolut hochwertige Wasserwaage. Die schlagfesten Blocklibellen in widerstandsfähigem Acrylglas garantieren eine genaue Messung von 0,5 mm/m und Ausrichtung des Objektes (waagrecht, senkrecht und diagonal). Alle Libellen verfügen zusätzlich über weitere Ableserine zum einfachen Nivellieren von Neigungen. Die gefräste, breite Messfläche mit integrierten starken Magneten verhindert das Wegrutschen der Wasserwaage auf glatten Oberflächen und garantiert eine hohe Standfestigkeit. Die stoßsicheren Endkappen schützen das Profil bei Schlägen. Die Wasserwaage verfügt über eine Zentimeterskala und ermöglicht so ein präzises Messen in allen Positionen.

**Gehäuse:** robustes Aluminiumprofil, Stärke 1,7 mm, pulverbeschichtet, mit Verstärkungsrippen

**Libellen:** Blocklibellen horizontal, vertikal, diagonal, mit Ableserine für Neigung

**Messgenauigkeit:** ± 0,5 mm/m / 0,029°

**Ausstattung:** Endkappen stoßdämpfend, breite rillengefräste Messflächen mit integrierten starken Magneten, abriebfeste Messskala (40 cm), Ösen

**Verpackung:** schwarze Geschenkverpackung

**Maße:** 40,0 x 6,5 x 2,8 cm

85270SI-GR grau  
85270SI-OR orange

€ 10,90



Druck



Doming PG2



Magnet



tatsächliche Größe



stoßdämpfende Endkappen

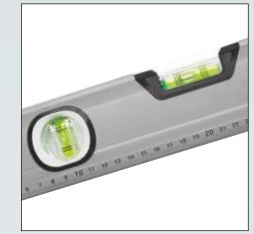

abriebfeste 40 cm Messskala

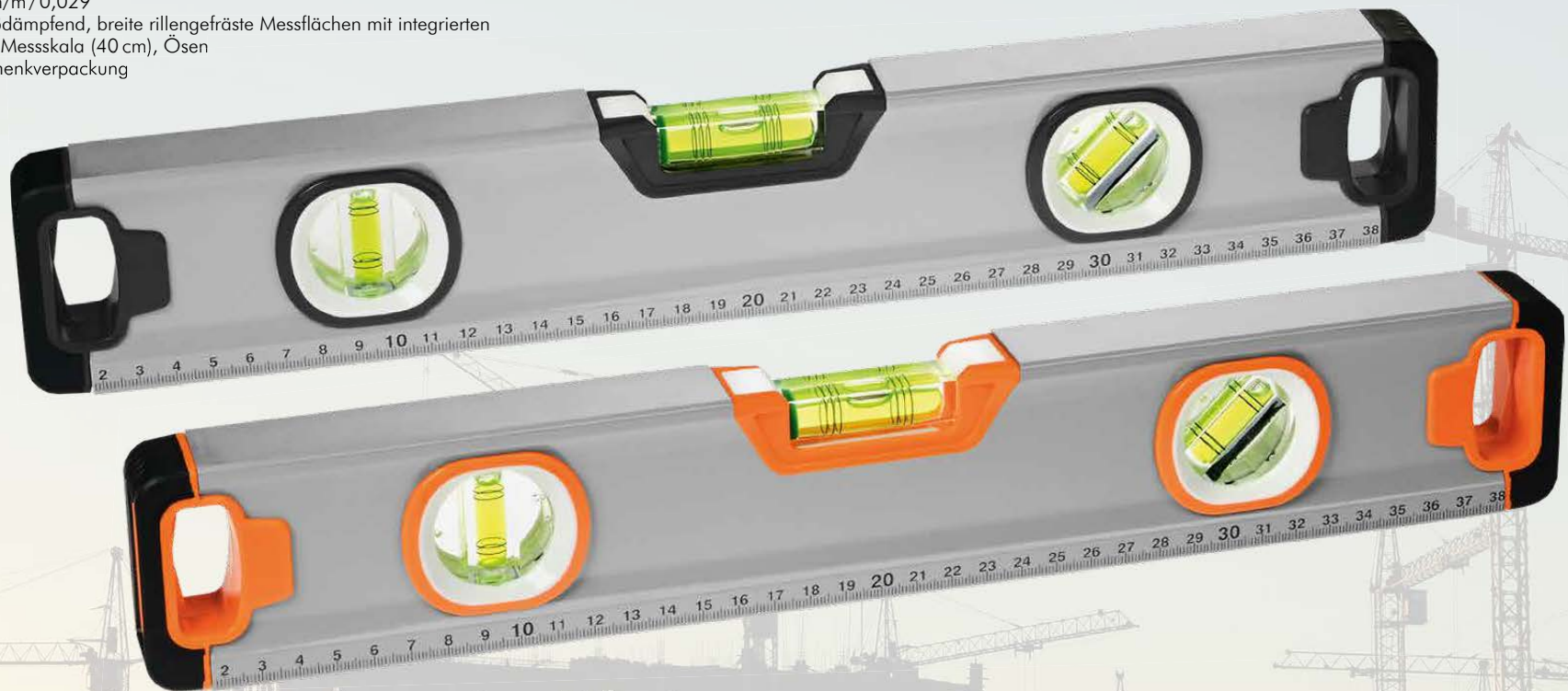

Veredelungsbeispiel  
Tampondruck



Veredelungsbeispiel  
Doming



Veredelungsbeispiel  
Doming



Veredelungsbeispiel  
Doming



## Profi Alu Level

### Aluminium-Wasserwaage

Die perfekte Wasserwaage für alle Messaufgaben an engen, unzugänglichen Stellen. Sie ist ebenfalls ein ideales Zweit-Messwerkzeug für alle Handwerker, besonders im Metallbau.

**Gehäuse:** robustes Aluminiumprofil eloxiert mit Verstärkungsrippen

**Libellen:** Horizontal-Libelle, Vertikal-Libelle, mit 2 Ableseringen für 1 %-Neigung

**Messgenauigkeit:**  $\pm 1,0$  mm/m

**Ausstattung:** Endkappen stoßdämpfend, extrem starker Seltene-Erden-Magnet und V-Nut in der Messfläche, Handschlaufe

**Verpackung:** schwarze Geschenkverpackung



Druck



Gravur



Doming PG2



Magnet

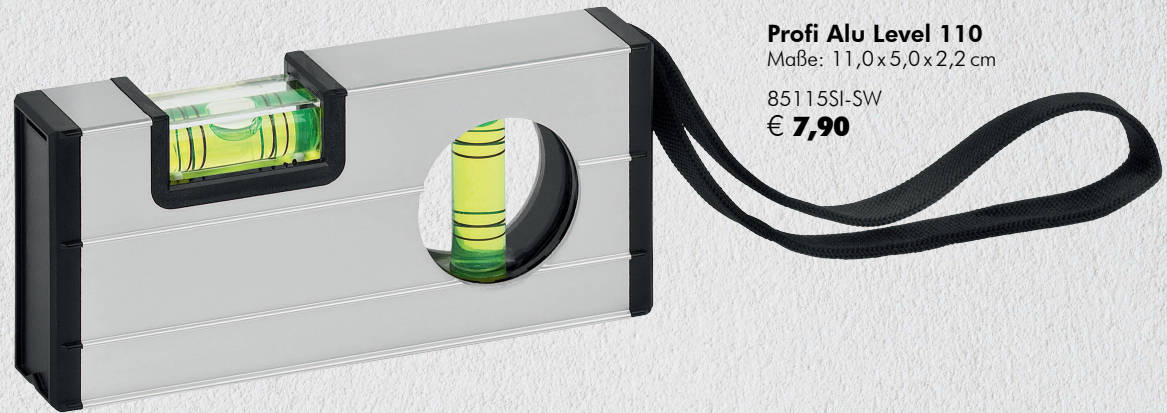

### Profi Alu Level 110

Maße: 11,0x5,0x2,2 cm

85115SI-SW

€ **7,90**



alle Libellen mit zweitem Ablesering



mit Magnet in Anwendung



gefräste V-Nut und Seltene-Erden-Magnetsystem

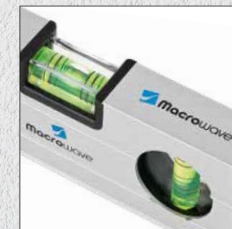

Veredelungsbeispiel Tampondruck



Veredelungsbeispiel Lasergravur



Veredelungsbeispiel Doming



# Profi Level 300

## Aluminium-Wasserwaage

Die schlagfesten Blocklibellen in widerstandsfähigem Acrylglas garantieren eine genaue Messung von 1 mm/m und Ausrichtung des Objektes (waagrecht, senkrecht und diagonal). Alle Libellen verfügen zusätzlich über einen zweiten Ablesering zum Ausrichten für 1 %-Neigungen. Die gefräste, breite Messfläche mit integrierten starken Magneten verhindert das Wegrutschen der Wasserwaage auf glatten Oberflächen und garantiert eine hohe Standfestigkeit. Die abnehmbaren und stoßsicheren Endkappen schützen das Profil bei Schlägen. Die Wasserwaage verfügt beidseitig über zwei Zentimeterskalen und ermöglicht so ein präzises Messen in allen Positionen.

**Gehäuse:** robustes Aluminiumprofil, pulverbeschichtet, mit Verstärkungsrippen

**Libellen:** Blocklibellen horizontal, vertikal, diagonal, mit 2 Ableseringen für 1 %-Neigung

**Messgenauigkeit:**  $\pm 1,0 \text{ mm/m}/0,029^\circ$

**Ausstattung:** abnehmbare Endkappen stoßdämpfend, breite rillengefräste Messfläche mit integrierten starken Magneten, beidseitige abriebfeste Messskala (30 cm), Ösen

**Verpackung:** schwarze Geschenkverpackung

**Maße:** 30,0 x 5,3 x 2,3 cm

85100GR-SW grau  
85100OR-SW orange  
85100SW-SW schwarz

€ 9,90

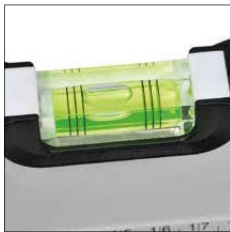

alle Libellen mit zweitem Ablesering



gefräste Messfläche mit integrierten Magneten



Veredelungsbeispiel Tampondruck



Veredelungsbeispiel Doming





# Window Tape

**Bandmaß mit Bandfeststellmechanismus und Zusatzfunktion**  
**Innenmaßmessung im Sichtfenster**

Das doppelseitig bedruckte Stahlband ermöglicht zusätzlich eine Direktablesung der Innenmaße (z. B. Fenster, Türen) im großen Sichtfenster. Der bewegliche Bandanfangshaken garantiert exaktes Messen auf Stoß und Zug.

**Gehäuse:** ABS, TPR

**Band:** 3 m / 16 mm, 5 m / 19 mm, lackiert

**Knickfestigkeit:** 3 m 0,90 m; 5 m: 1,20 m (Spezialstahlband)

**Skalierung:** cm, zweiseitig (Skala für Längen-/Innenmessung)

**Genauigkeitsklasse:** EG-Klasse II

**Ausstattung:** großes Sichtfenster für Innenmaß, dynamischer Bandrücklauf, beweglicher Bandanfangshaken, Gürtelclip

**Verpackung:** schwarze Geschenkverpackung



tatsächliche Größe



Meter-Skala Einteilung



großes Sichtfenster zur Direktablesung der Innenmessung

**Window Tape 5 M**  
**5 Meter Bandmaß**  
 Maße: 7,2 x 6,9 x 3,8 cm

85215SW-WS  
 € **6,90**

**Window Tape 3 M**  
**3 Meter Bandmaß**  
 Maße: 5,7 x 5,7 x 3,4 cm

85210SW-WS  
 € **5,70**



Vielseitiger Einsatz beim Innenausbau



Veredelungsbeispiel  
 Tampondruck



Veredelungsbeispiel  
 Doming



Veredelungsbeispiel  
 Doming



Veredelungsbeispiel  
 Doming



Produktvideo

## Acura

### Bandmaß mit automatischem Bandfeststellmechanismus

Sehr stabiles und robustes Qualitäts-Bandmaß aus schlagfestem 2-Komponenten-Gehäuse aus ABS und TPR. Der bewegliche Bandanfangshaken garantiert ein exaktes Messen auf Stoß und Zug. Durch die Aussparung im Haken kann das Stahlband in einen Nagel oder eine Schraube eingehängt werden und erleichtert somit das Messen auf lange Distanz, über die Knickfestigkeit hinaus.

**Gehäuse:** schlagfestes 2-Komponenten-Gehäuse aus ABS und TPR

**Stahlband:** 3 m/16 mm, 5 m/19 mm, matt lackiert

**Knickfestigkeit:** 3 m: 1,60 m; 5 m: 1,80 m

**Skalierung:** cm, einseitig

**Genauigkeitsklasse:** EG-Klasse II

**Ausstattung:** dynamischer Bandrücklauf, beweglicher Bandanfangshaken, Gürtelclip

**Verpackung:** schwarze Geschenkverpackung

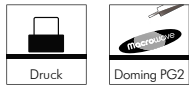

**Acura 3 M**  
**3 Meter Bandmaß**  
Maße: 7,0 x 6,3 x 3,9 cm  
85253SW-WS  
**€ 3,90**

**Acura 5 M**  
**5 Meter Bandmaß**  
Maße: 7,8 x 7,2 x 4,2 cm  
85255SW-WS  
**€ 4,90**



tatsächliche Größe



Meter-Skala Einteilung



mit Gürtelclip



Veredelungsbeispiel  
Tampondruck



Veredelungsbeispiel  
Doming

## Triple 3 M

### 3 Meter Bandmaß mit Bandfeststellmechanismus

**Gehäuse:** schlagfestes 2-Komponenten-Gehäuse aus ABS und TPR

**Band:** 16 mm lackiert

**Knickfestigkeit:** 1,50 m

**Skalierung:** cm, einseitig

**Genauigkeitsklasse:** EG-Klasse II

**Ausstattung:** dynamischer Bandrücklauf, beweglicher Bandanfangshaken, Gürtelclip, Textilhandschlaufe

**Verpackung:** schwarze Geschenkverpackung

**Maße:** 6,2 x 5,7 x 3,4 cm

85160SW-GR grau  
85160SW-OR orange  
85160SW-BL blau  
85160SW-RO rot

€ 4,50



### 3 Meter Bandmaß



▶ Produktvideo



Meter-Skala Einteilung



tatsächliche Größe



mit Gürtelclip



Veredelungsbeispiel  
Tampondruck



Veredelungsbeispiel  
Doming



## Triple 5 M

### 5 Meter Bandmaß mit Bandfeststellmechanismus

**Gehäuse:** schlagfestes 2-Komponenten-Gehäuse aus ABS und TPR

**Band:** 19 mm, lackiert

**Knickfestigkeit:** 1,80 m

**Skalierung:** cm, einseitig

**Genauigkeitsklasse:** EG-Klasse II

**Ausstattung:** dynamischer Bandrücklauf, beweglicher Bandanfangshaken, Gürtelclip, Textilhandschlaufe

**Verpackung:** schwarze Geschenkverpackung

**Maße:** 6,8 x 6,4 x 3,8 cm

85165SW-GR grau

85165SW-OR orange

85165SW-BL blau

85165SW-RO rot

€ **5,50**



Druck



Doming PG2



### 5 Meter Bandmaß



▶ Produktvideo



Meter-Skala Einteilung



tatsächliche Größe



mit Gürtelclip



Veredelungsbeispiel  
Tampondruck



Veredelungsbeispiel  
Doming

# Master Tape

## Bandmaß mit cm/inch-Einteilung und automatischem Bandfeststellmechanismus

Durch den komfortablen automatischen Bandfeststellmechanismus bleibt das Band in der gewünschten Länge fixiert und wird durch Drücken des Knopfes durch den dynamischen Bandrücklauf wieder eingeholt. Der bewegliche Bandanfangshaken garantiert ein exaktes Messen auf Stoß und Zug. Durch die Aussparung im Haken kann das Stahlband in einen Nagel oder eine Schraube eingehängt werden und erleichtert somit das Messen auf lange Distanz, über die Knickfestigkeit hinaus.

**Gehäuse:** schlagfestes 2-Komponenten-Gehäuse aus ABS und TPR

**Stahlband:** 3 m/16 mm, 5 m/19 mm, lackiert

**Knickfestigkeit:** 3 m: 1,40 m; 5 m: 1,80 m

**Skalierung:** cm/inch, einseitig

**Genauigkeitsklasse:** EG-Klasse II

**Ausstattung:** automatischer Bandfeststellmechanismus, dynamischer Bandrücklauf, beweglicher Bandanfangshaken, Handschlaufe, Gürtelclip

**Verpackung:** schwarze Geschenverpackung



### Master Tape 3 M 3 Meter Bandmaß

Maße: 6,7 x 6,3 x 3,8 cm

85230SW-OR orange  
€ **3,90**

### Master Tape 5 M 5 Meter Bandmaß

Maße: 8,2 x 7,2 x 4,4 cm

85235SW-OR orange  
€ **4,90**



tatsächliche Größe



cm/inch-Skala



Gürtelclip



Veredelungsbeispiel  
Tampondruck



Veredelungsbeispiel  
Doming



Veredelungsbeispiel  
Doming



Veredelungsbeispiel  
Doming



## Master Tape

### Bandmaß mit cm/inch-Einteilung und automatischem Bandfeststellmechanismus

Durch den komfortablen automatischen Bandfeststellmechanismus bleibt das Band in der gewünschten Länge fixiert und wird durch Drücken des Knopfes durch den dynamischen Bandrücklauf wieder eingeholt. Der bewegliche Bandanfangshaken garantiert ein exaktes Messen auf Stoß und Zug. Durch die Aussparung im Haken kann das Stahlband in einen Nagel oder eine Schraube eingehängt werden und erleichtert somit das Messen auf lange Distanz, über die Knickfestigkeit hinaus.

**Gehäuse:** schlagfestes 2-Komponenten-Gehäuse aus ABS und TPR

**Stahlband:** 3 m / 16 mm, 5 m / 19 mm, lackiert

**Knickfestigkeit:** 3 m: 1,40 m; 5 m: 1,80 m

**Skalierung:** cm/inch, einseitig

**Genauigkeitsklasse:** EG-Klasse II

**Ausstattung:** automatischer Bandfeststellmechanismus, dynamischer Bandanfangshaken, beweglicher Bandanfangshaken, Handschlaufe, Gürtelclip

**Verpackung:** schwarze Geschenkverpackung



### Master Tape 3 M 3 Meter Bandmaß

Maße: 6,7 x 6,3 x 3,8 cm

85230SW-GR grau

€ 3,90

### Master Tape 5 M 5 Meter Bandmaß

Maße: 8,2 x 7,2 x 4,4 cm

85235SW-GR grau

€ 4,90

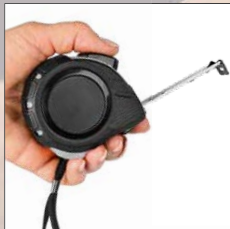

tatsächliche Größe



cm/inch-Skala



Gürtelclip



Veredelungsbeispiel  
Tampondruck



Veredelungsbeispiel  
Doming



Veredelungsbeispiel  
Doming



Veredelungsbeispiel  
Doming



## Wheel Tape

### Bandmaß mit Bandfeststellmechanismus

**Gehäuse:** schlagfestes 2-Komponenten-Gehäuse aus ABS und TPR

**Band:** 3 m / 16 mm, 5 m / 19 mm, lackiert

**Knickfestigkeit:** 3 m: 1,40 m, 5 m: 1,70 m

**Skalierung:** cm, einseitig

**Genauigkeitsklasse:** EG-Klasse II

**Ausstattung:** dynamischer Bandrücklauf, beweglicher Bandanfangshaken, Gürtelclip, Gummihandschlaufe

**Verpackung:** schwarze Geschenkverpackung



**Wheel Tape 3 M**  
**3 Meter Bandmaß**  
Maße: 6,0 x 6,0 x 3,9 cm

85180SW-GR  
€ **3,50**

**Wheel Tape 5 M**  
**5 Meter Bandmaß**  
Maße: 6,8 x 6,8 x 4,3 cm

85185SW-GR  
€ **4,50**



tatsächliche Größe



Meter-Skala-einteilung



mit Gürtelclip



Veredelungsbeispiel  
Tampondruck



Veredelungsbeispiel  
Doming

## Section 3 M

### 3 Meter Bandmaß mit automatischem Bandfeststellmechanismus

Das runde ABS Gehäuse bietet eine große Werbefläche und ist beidseitig zu veredeln. Durch den komfortablen automatischen Bandfeststellmechanismus bleibt das Band in der gewünschten Länge fixiert und wird durch Drücken des Knopfes durch den dynamischen Bandrücklauf wieder eingeholt. Der bewegliche Bandanfangshaken ermöglicht exaktes Messen auf Stoß und Zug.

**Gehäuse:** ABS beschichtet, TPR

**Band:** 3 m / 12,5 mm, lackiert

**Knickfestigkeit:** 1,20 m

**Skalierung:** cm, einseitig

**Genauigkeitsklasse:** EG-Klasse II

**Ausstattung:** automatischer Bandfeststellmechanismus, dynamischer Bandrücklauf, beweglicher Bandanfangshaken

**Verpackung:** schwarze Geschenkverpackung

**Maße:** 6,3 x 7,2 x 2,9 cm

85060SW-SI

€ 3,50



**2 Werbeflächen  
ideal auch für Partner-Logos**



tatsächliche Größe



Veredelungsbeispiel Vorder- und Rückseite Doming



Veredelungsbeispiel Doming



Veredelungsbeispiel Lasergravur



Veredelungsbeispiel Tampondruck



Meter-Skala Einteilung



## Loop

### Bandmaß mit magnetischem Bandanfangshaken und Bandrücklaufbremse

Die Rücklaufbremse sowie der Gürtelclip am Gehäuse erleichtern den Gebrauch. Mit den beiden starken Magneten am Bandanfangshaken kann das Band an metallischen Oberflächen zum Messen fixiert werden.

**Gehäuse:** schlagfestes ABS Gehäuse mit gummierter Oberfläche

**Band:** 3 m / 16 mm, 5 m / 19 mm, lackiert

**Knickfestigkeit:** 3 m: 1,20 m, 5 m: 1,60 m

**Skalierung:** cm/inch, einseitig

**Genauigkeitsklasse:** EG-Klasse II

**Ausstattung:** Bandrücklaufbremse, beweglicher Bandanfangshaken mit Magneten, Textilhandschlaufe, Gürtelclip

**Verpackung:** schwarze Geschenkverpackung



**Loop 3 M**  
3 Meter Bandmaß  
Maße: 6,0 x 6,0 x 3,0 cm

85010SW-SI  
€ **3,50**

**Loop 5 M**  
5 Meter Bandmaß  
Maße: 6,5 x 6,5 x 3,5 cm

85015SW-SI  
€ **4,50**

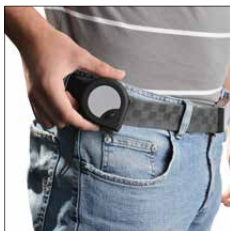

Gürtelclip



Punktmagnete



Veredelungsbeispiel Doming

## Limax

### Bandmaß mit magnetischem Bandanfangshaken und Bandrücklaufbremse

Die Rücklaufbremse sowie der Gürtelclip am Gehäuse erleichtern den Gebrauch. Mit den beiden starken Magneten am Bandanfangshaken kann das Band an metallischen Oberflächen zum Messen fixiert werden.

**Gehäuse:** schlagfestes ABS Gehäuse mit UV Beschichtung

**Band:** 3 m / 16 mm, 5 m / 19 mm, lackiert

**Knickfestigkeit:** 3 m: 1,20 m, 5 m: 1,60 m

**Skalierung:** cm/inch, einseitig

**Genauigkeitsklasse:** EG-Klasse II

**Ausstattung:** Bandrücklaufbremse, beweglicher Bandanfangshaken mit Magneten, Textilhandschlaufe, Gürtelclip

**Verpackung:** hochwertige Karton-Geschenkverpackung



**Limax 3 M**  
3 Meter Bandmaß  
Maße: 6,0 x 6,0 x 3,0 cm

85020TI-SI  
€ **4,90**

**Limax 5 M**  
5 Meter Bandmaß  
Maße: 6,5 x 6,5 x 3,5 cm

85025TI-SI  
€ **5,90**



Gürtelclip



Punktmagnete



Geschenkverpackung



Veredelungsbeispiel Doming





**Grip Tape 8 M**  
**8 Meter Bandmaß**  
 Maße: 8,7 x 7,9 x 4,9 cm

85248SW-GR  
**€ 9,90**



**Grip Tape 5 M**  
**5 Meter Bandmaß**  
 Maße: 7,6 x 6,9 x 4,1 cm

85245SW-GR  
**€ 5,90**



**Grip Tape 3 M**  
**3 Meter Bandmaß**  
 Maße: 6,5 x 5,9 x 3,7 cm

85243SW-GR  
**€ 4,50**

## Grip Tape

### Bandmaß mit Bandfeststellmechanismus

Sehr stabiles und robustes Qualitäts-Bandmaß aus schlagfestem 2-Komponenten-Gehäuse aus ABS und TPR. Der bewegliche Bandanfangshaken garantiert ein exaktes Messen auf Stoß und Zug. Durch die Aussparung im Haken kann das Stahlband in einen Nagel oder eine Schraube eingehängt werden und erleichtert somit das Messen auf lange Distanz, über die Knickfestigkeit hinaus. Das 8 Meter-Bandmaß besticht durch seine sehr hohe Knickfestigkeit von 2,20 Meter. Diese Eigenschaft macht sich vor allem der Profi auf Baustellen zunutze, indem er das Band auch als Zeigestock verwenden kann. Zudem erlaubt sie ihm, das Band zum Messen an schwer zugänglichen Stellen einzuhaken.

**Gehäuse:** schlagfestes 2-Komponenten-Gehäuse aus ABS und TPR

**Band:** 3 m/16 mm, 5 m/19 mm, 8 m/25 mm, matt lackiert

**Knickfestigkeit:** 3 m: 1,50 m; 5 m: 1,80 m; 8 m: 2,20 m

**Skalierung:** cm, einseitig

**Genauigkeitsklasse:** EG-Klasse II

**Ausstattung:** dynamischer Bandrücklauf, beweglicher Bandanfangshaken, Gürtelclip

**Verpackung:** schwarze Geschenkverpackung



Meter-Skala Einteilung



Gürtelclip



Veredelungsbeispiel  
 Tampondruck



Veredelungsbeispiel  
 Doming



## Power Tape 5 M

### 5 Meter Bandmaß mit automatischem Bandfeststellmechanismus

Durch den komfortablen automatischen Bandfeststellmechanismus bleibt das Band in der gewünschten Länge fixiert und wird durch Drücken des Knopfes durch den dynamischen Bandrücklauf wieder eingeholt. Der bewegliche Bandanfangshaken ermöglicht exaktes Messen auf Stoß und Zug.

**Gehäuse:** schlagfestes 2-Komponenten-Gehäuse aus ABS und TPR

**Band:** 5 m/19 mm, lackiert

**Knickfestigkeit:** 1,80 m

**Skalierung:** cm/inch, einseitig

**Genauigkeitsklasse:** EG-Klasse II

**Ausstattung:** automatischer Bandfeststellmechanismus, dynamischer Bandrücklauf, beweglicher Bandanfangshaken, Textilhandschlaufe, Gürtelclip

**Verpackung:** schwarze Geschenkverpackung

**Maße:** 7,7 x 6,8 x 4,0 cm

85045SW-OR orange

85045SW-GR grau

€ 5,90



Druck



Doming PG3



griffige Fläche zum Lösen des Stoppmechanismus



Gürtelclip



Veredelungsbeispiel Doming



Veredelungsbeispiel Doming



Veredelungsbeispiel Tampondruck



## Speed Tape

Bandmaß mit automatischem Bandfeststellmechanismus

**Gehäuse:** schlagfestes 2-Komponenten-Gehäuse aus ABS und TPR

**Band:** 3 m/16 mm, 5 m/19 mm, lackiert

**Knickfestigkeit:** 3 m: 1,50 m, 5 m: 1,80 m

**Skalierung:** cm, einseitig

**Genauigkeitsklasse:** EG-Klasse II

**Ausstattung:** dynamischer Bandrücklauf, beweglicher Bandanfangshaken, Gürtelclip

**Verpackung:** schwarze Geschenkverpackung



Druck



Doming PG2



**Speed Tape 3 M grau**

**3 Meter Bandmaß**

Maße: 7,0 x 6,3 x 3,6 cm

85170SW-GR

€ **4,50**

**Speed Tape 5 M orange**

**5 Meter Bandmaß**

Maße: 8,1 x 7,2 x 4,1 cm

85175SW-OR

€ **5,90**

**Speed Tape 5 M grau**

**5 Meter Bandmaß**

Maße: 8,1 x 7,2 x 4,1 cm

85175SW-GR

€ **5,90**



Veredelungsbeispiel  
Tampondruck



Veredelungsbeispiel  
Doming



Meter-Skala Einteilung



mit Gürtelclip



## Force

### Bandmaß mit automatischem Bandfeststellmechanismus

Durch den komfortablen automatischen Bandfeststellmechanismus bleibt das Band in der gewünschten Länge fixiert und wird durch Drücken des Knopfes durch den dynamischen Bandrücklauf wieder eingeholt. Der bewegliche Bandanfangshaken ermöglicht exaktes Messen auf Stoß und Zug.

**Gehäuse:** schlagfestes 2-Komponenten-Gehäuse aus ABS und TPR

**Band:** 3 m/16 mm, 5 m/19 mm, lackiert

**Knickfestigkeit:** 3 m: 1,60 m, 5 m: 1,80 m

**Skalierung:** cm, einseitig

**Genauigkeitsklasse:** EG-Klasse II

**Ausstattung:** automatischer Bandfeststellmechanismus, dynamischer Bandrücklauf, beweglicher Bandanfangshaken, Gürtelclip

**Verpackung:** schwarze Geschenkverpackung



tatsächliche Größe



Gürtelclip



Meter-Skala Einteilung



Veredelungsbeispiel  
Tampondruck



Veredelungsbeispiel  
Doming



**Force 5 M**  
**5 Meter Bandmaß**  
Maße: 7,9 x 7,0 x 4,2 cm

85080SW-SI  
€ **5,90**

**Force 3 M**  
**3 Meter Bandmaß**  
Maße: 7,0 x 6,1 x 3,8 cm

85085SW-SI  
€ **4,50**

## Metis

### Bandmaß mit automatischem Bandfeststellmechanismus

Durch den komfortablen automatischen Bandfeststellmechanismus bleibt das Band in der gewünschten Länge fixiert und wird durch Drücken des Knopfes durch den dynamischen Bandrücklauf wieder eingeholt. Der bewegliche Bandanfangshaken ermöglicht exaktes Messen auf Stoß und Zug.

**Gehäuse:** schlagfestes ABS Gehäuse, glänzend (grau), mit gummierter Oberfläche (schwarz)

**Band:** 3 m / 16 mm, 5 m / 19 mm, lackiert

**Knickfestigkeit:** 3 m: 1,50 m, 5 m: 1,70 m

**Skalierung:** cm, beidseitig

**Genauigkeitsklasse:** EG-Klasse II

**Ausstattung:** automatischer Bandfeststellmechanismus, beweglicher Bandanfangshaken, Textilhandschleufe, Gürtelclip

**Verpackung:** schwarze Geschenkverpackung



**Metis 3 M schwarz**  
**3 Meter Bandmaß**  
Maße: 7,1 x 5,9 x 3,4 cm

85050SW-SW  
€ **3,50**



**Metis 5 M schwarz**  
**5 Meter Bandmaß**  
Maße: 8,3 x 6,7 x 4,0 cm

85055SW-SW  
€ **4,90**



**Metis 3 M grau**  
**3 Meter Bandmaß**

Maße: 7,1 x 5,9 x 3,4 cm

85050GR-SW  
€ **2,30**

**Metis 5 M grau**  
**5 Meter Bandmaß**

Maße: 8,3 x 6,7 x 4,0 cm

85055GR-SW  
€ **3,30**



mit Gürtelclip



Meter-Skala Vorder-/  
Rückseite



Veredelungsbeispiel  
Tampondruck



Veredelungsbeispiel  
Doming



## Alumino 3 M

### 3 Meter Bandmaß mit automatischem Bandfeststellmechanismus

Durch den komfortablen automatischen Bandfeststellmechanismus bleibt das Band in der gewünschten Länge fixiert und wird durch Drücken des Knopfes durch den dynamischen Bandrücklauf wieder eingeholt. Der bewegliche Bandanfangshaken ermöglicht exaktes Messen auf Stoß und Zug.

**Gehäuse:** Aluminium eloxiert, ABS

**Band:** 3 m / 12,5 mm, lackiert

**Knickfestigkeit:** 1,20 m

**Skalierung:** cm, einseitig

**Genauigkeitsklasse:** EG-Klasse II

**Ausstattung:** automatischer Bandfeststellmechanismus, dynamischer Bandrücklauf, beweglicher Bandanfangshaken

**Verpackung:** schwarze Geschenkverpackung

**Maße:** 6,0 x 5,8 x 2,3 cm

85090SI-SW

€ 3,70

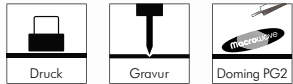

Meter-Skala Einteilung



tatsächliche Größe



Veredelungsbeispiel Doming



Veredelungsbeispiel Lasergravur



Veredelungsbeispiel Tampondruck

## Alumino 3 M Plus

### 3 Meter Bandmaß mit automatischem Bandfeststellmechanismus und Bit-Set

Durch den komfortablen automatischen Bandfeststellmechanismus bleibt das Band in der gewünschten Länge fixiert und wird durch Drücken des Knopfes durch den dynamischen Bandrücklauf wieder eingeholt. Der bewegliche Bandanfangshaken ermöglicht exaktes Messen auf Stoß und Zug. Im Gehäuse befindet sich ein kleines Bit-Set Fach mit 4 Präzisionsbits. Die Bits werden in die Bithalterung im Gehäuse eingesteckt und ermöglichen z. B. das Festziehen von lockeren Schrauben.

**Gehäuse:** Aluminium eloxiert, ABS, CrV-Bits

**Band:** 3 m / 12,5 mm, lackiert

**Knickfestigkeit:** 1,20 m

**Skalierung:** cm, einseitig

**Genauigkeitsklasse:** EG-Klasse II

**Ausstattung:** automatischer Bandfeststellmechanismus, dynamischer Bandrücklauf, beweglicher Bandanfangshaken, 4 x CrV-Bits 4 mm, Länge 25 mm (Phillips: PH0/PH1, Schlitz: 2,5/3 mm)

**Verpackung:** schwarze Geschenkverpackung

**Maße:** 7,1 x 5,8 x 2,3 cm

85095SI-WS

€ 3,90

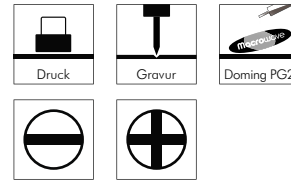

magnetische Bitaufnahme



Meter-Skala Einteilung



mit 4 integrierten Bits im Gehäuse des Bandmaßes



Veredelungsbeispiel Lasergravur



Veredelungsbeispiel Tampondruck



## Impress 3 M

### 3 Meter Bandmaß mit Bandfeststellmechanismus

**Gehäuse:** schlagfestes Gehäuse aus ABS, schwarzer Ring mit UV-Beschichtung

**Stahlband:** 3 m / 13 mm, lackiert

**Knickfestigkeit:** 80 cm

**Skalierung:** cm, einseitig

**Genauigkeitsklasse:** EG-Klasse II

**Ausstattung:** dynamischer Bandrücklauf, beweglicher Bandanfangshaken

**Verpackung:** schwarze Geschenkverpackung

**Maße:** 5,8 x 5,9 x 2,5 cm

85220WS-SW

€ **2,70**



Produktvideo

## Diameter 3 M

### 3 Meter Bandmaß mit Zusatzfunktion zur Durchmessermessung

**Gehäuse:** schlagfestes Gehäuse aus ABS

**Band:** 3 m / 13 mm, lackiert

**Knickfestigkeit:** 0 m (um den Durchmesser oder Umfang von runden Gegenständen messen zu können)

**Skalierung:** cm, zweiseitig (Skala für Länge und Umfang / Skala für Durchmesser)

**Genauigkeitsklasse:** EG-Klasse II

**Ausstattung:** dynamischer Bandrücklauf

**Verpackung:** schwarze Geschenkverpackung

**Maße:** 5,8 x 5,9 x 2,5 cm

85190WS-SW

€ **3,90**



beidseitige Skalierung

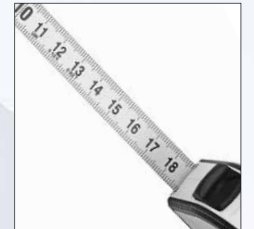

Meter-Skala Einteilung



Zusatzfunktion Durchmesser-  
messung in Anwendung

**2 Werbeflächen**  
ideal auch für Partner-Logos



Meter-Skala Einteilung



Veredelungsbeispiel  
Tampondruck



Veredelungsbeispiel  
Doming PG2



Veredelungsbeispiel  
Doming PG3



Veredelungsbeispiel  
Doming PG3

## Metric 3 M

### 3 Meter Bandmaß mit Bandfeststellmechanismus

**Gehäuse:** schlagfestes ABS Gehäuse glänzend

**Band:** 3 m / 16 mm, glänzend lackiert

**Knickfestigkeit:** 1,30 m

**Skalierung:** cm, einseitig

**Genauigkeitsklasse:** EG-Klasse II

**Ausstattung:** dynamischer Bandrücklauf, beweglicher Bandanfangshaken, Textilhandschleufe, Gürtelclip

**Verpackung:** schwarze Geschenkverpackung

**Maße:** 6,3 x 6,7 x 3,7 cm

85130SW-00

€ **2,50**



tatsächliche Größe



Meter-Skala Einteilung



mit Gürtelclip



Veredelungsbeispiel  
Tampondruck



Veredelungsbeispiel  
Doming

## Inline 3 M

### 3 Meter Bandmaß mit Stoppmechanismus und Rückholautomatik

Durch den komfortablen automatischen Bandfeststellmechanismus bleibt das Band in der gewünschten Länge fixiert und wird durch Drücken des Knopfes durch den dynamischen Bandrücklauf wieder eingeholt. Der bewegliche Bandanfangshaken ermöglicht exaktes Messen auf Stoß und Zug.

**Gehäuse:** schlagfestes 2-Komponenten-Gehäuse aus ABS und TPR

**Band:** 3 m / 19 mm, lackiert

**Knickfestigkeit:** 1,80 m

**Skalierung:** cm, einseitig

**Genauigkeitsklasse:** EG-Klasse II

**Ausstattung:** automatischer Bandfeststellmechanismus, dynamischer Bandrücklauf, beweglicher Bandanfangshaken, Gürtelclip

**Verpackung:** schwarze Geschenkverpackung

**Maße:** 6,4 x 6,2 x 3,8 cm

85070SW-WS

€ **3,50**



Gürtelclip



tatsächliche Größe



Veredelungsbeispiel  
Doming



Veredelungsbeispiel  
Tampondruck



PRO

PRODUCTS FOR LIFE



# TOOLS

## Profi Werkzeuge

Diese Werkzeuge eignen sich hervorragend für viele Arbeiten im Handwerk, im Haushalt, in der Hobbywerkstatt oder auch für den täglichen Gebrauch. Wir bieten Qualität auf höchstem Niveau. So verwenden wir z.B. bei den Bits überwiegend CrV Stahl und S2-Stahl mit einer Rockwell-Härte von bis zu 62°. Das Sortiment reicht vom hochwertigen und optimal bestückten Schraubendreher-Bit-Set über das Profi-Bit-Set mit S2-Bits, dem praktischen Bit-Magazin-Schraubendreher bis hin zum Handwerker-Armband mit Magnetfunktion.

## Extend Tool Box 25 HC

Hochwertiges Bit-Set mit praktischem Öffnungsmechanismus, Bit-Schraubendreher mit Ratsche und insgesamt 17 Bits, 5 Stecknüssen und Adapter.

**Material:** Sammelbox aus ABS, Schraubendreher aus TPR/PP und Carbonstahl (Rockwell 35-48), Bits und Adapter für Stecknüsse aus CrV-Stahl (Rockwell 51-55), Stecknüsse aus Carbonstahl (Rockwell 35-48), Schnellwechsel-Bithalter aus CrV-Stahl (Rockwell 35-48) mit magnetischer Bitaufnahme

**Zubehör:** Sammelbox mit Steckplätzen, Schraubendreher mit magnetischer Bitaufnahme (1/4") und Ratsche mit Rechts-/Linkslauf und Arretierung, 17 Bits (1/4" 6,35 mm-Sechskantschaft, 25 mm), 5 Stecknüsse (1/4" (6,35 mm-Sechskantschaft)), Adapter für Stecknüsse, Schnellwechsel-Bithalter

**Stecksatz:** Bits (1/4" 6,35 mm-Sechskantschaft): 3 x Phillips: PH1/PH2/PH3; 4 x Schlitz: 3/4/5/6; 3 x Innensechskant: H4/H5/H6; 4 x TORX®: T10/T15/T20/T25; 3 x Pozidriv: PZ1/PZ2/PZ3; Stecknüsse (6,35 mm-Sechskantschaft): 5/6/7/8/9

**Verpackung:** schwarze Geschenkverpackung

**Maße:** 14,5 x 8,6 x 3,6 cm (geschlossen)

83890SW-GR

€ 9,90



Zusammenstellung

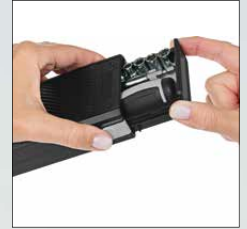

praktischer Öffnungsmechanismus



magnetische Bitaufnahme und Ratschenfunktion



Veredelungsbeispiel  
Tampondruck



Veredelungsbeispiel  
Doming PG1



Veredelungsbeispiel  
Doming PG2

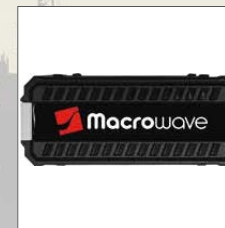

Veredelungsbeispiel  
Doming PG2



## Tool Collection 53 HC

Hochwertiges, umfangreiches Bit-Set mit T-Schraubendreher mit Ratsche, Präzisionsschraubendreher, Bithalter-Verlängerungen, 41 Bits, 6 Stecknüssen und Adapter

**Material:** Sammelbox aus ABS und TPR, T-Schraubendreher aus TPR / PP/ ABS und Carbonstahl sowie Aluminium, Bits sowie Adapter für Stecknüsse und Bit-Verlängerung aus CrV-Stahl (Rockwell 51-55), Stecknüsse aus Carbonstahl (Rockwell 51-55)

**Zubehör:** Sammelbox mit Steckplätzen, T-Schraubendreher mit magnetischer Schnellwechsel-Bitafnahme (1/4") und Ratsche mit Rechts-/Linkslauf und Arretierung, längenverstellbare Bit-Verlängerung (100 mm) mit 1/4"-Bitafnahme, Präzisions-schraubendreher und Verlängerung (60 mm) für 4 mm Bits, flexibler Bithalter mit magnetischer Bitafnahme für 4 mm Bits, 23 Bits (1/4" 6,35 mm-Sechskantschaft, 25 mm), 18 Bits (4 mm-Sechskantschaft, 28 mm), 6 Stecknüsse, Adapter für Stecknüsse

**Stecksatz:** Bits (1/4" 6,35 mm-Sechskantschaft): 4 x Phillips: PH0/PH1/PH2/PH3; 4 x Schlitz: 3/4/5/6; 4 x Innensechskant: H3/H4/H5/H6; 7 x TORX®: T10/T15/T20/T25/T27/T30/T40; 4 x Pozidriv: PZ0/PZ1/PZ2/PZ3; Feinbits (4 mm-Sechskantschaft): 4 x Schlitz: 1/1,5/2,0/2,5; 2 x Phillips: PH000/PH00; 6 x TORX®: T4/T5/T6/T7/T8/T9; 6 x Innensechskant: H0,7/H0,9/H1,3/H1,5/H2,0/H2,5

**Verpackung:** schwarze Geschenkverpackung

**Maße:** 15,3 x 9,9 x 4,7 cm (geschlossen)

83880SW-GR

€ 14,90



Zusammenstellung



3 stufige Verlängerung (100 mm)



magnetische Bitaufnahme und Ratschenfunktion



Präzisionsschraubendreher mit Verlängerung



flexibler Bithalter mit magnetischer Bitaufnahme



Veredelungsbeispiel Tampondruck



Veredelungsbeispiel Doming



Veredelungsbeispiel Doming



Veredelungsbeispiel Doming



# Profi Bit Power 32 HC

## Bit-Set mit 30 Bits und magnetischem Schnellwechsel-Bithalter

Top-Qualität – Made in Taiwan! Das vielfältige Bit-Set besteht aus 30 Bits, die aus hochwertigem S2-Werkzeugstahl gefertigt sind und einem Edelstahl-Schnellwechsel-Bithalter mit magnetischer Bitaufnahme. Die robusten Bits eignen sich für den professionellen und anspruchsvollen Einsatz im Heim- und Handwerk. Der 1/4" Außensechskantantrieb erlaubt den vielseitigen Einsatz, in Kombination mit dem Schnellwechsel-Bithalter, in einem Akkuschauber oder Handschraubendreher.

**Material:** Sammelbox aus ABS und PC, Schnellwechsel-Bithalter aus Edelstahl, Bits aus S2 Stahl (Rockwell 57-60), Stecknussadapter aus 6150 CrV-Stahl (Rockwell 52-54)

**Zubehör:** Sammelbox mit Steckplätzen, Bithalter mit magnetischer Bitaufnahme (1/4"), 30 Bits und 1 Stecknuss-Adapter (1/4", 6,35 mm-Sechskantschaft)

**Stecksatz:** 4 x Phillips: PH1 / PH2 / PH2 / PH3; 4 x Pozidriv: PZ1 / PZ2 / PZ2 / PZ3;

7 x TORX®: T10 / T15 / T20 / T25 / T27 / T30 / T40;

7 x TORX® TR: TR10 / TR15 / TR20 / TR25 / TR27 / TR30 / TR40;

4 x Schlitz: 3 / 4 / 5 / 6; 4 x Innensechskant: H3 / H4 / H5 / H6;

**Verpackung:** schwarze Geschenkverpackung

**Maße:** 11,5 x 8,2 x 3,8 cm (geschlossen)

83870SW-GR

€ 13,90

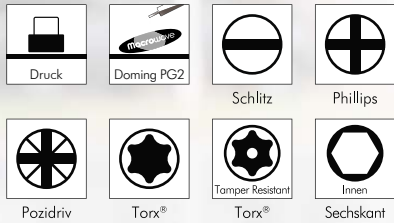

Veredelungsbeispiel  
Tampondruck



Veredelungsbeispiel  
Doming



Veredelungsbeispiel  
Doming



Zusammenstellung



geöffnet



integrierte Halterung



Herausfallen der Bits nicht möglich



übersichtliche Beschriftung der Steckplätze



## Multi Bit Collection 49 HC

Das professionelle, umfangreiche Bit-Set besteht aus 48 Bits, die aus hochwertigem S2 Werkzeugstahl gefertigt sind, sowie einem Edelstahl-Schnellwechsel-Bithalter mit magnetischer Bitaufnahme. Die robusten Bits eignen sich für den professionellen und anspruchsvollen Einsatz in Heim- und Handwerk. Der 1/4" Außensechskantantrieb erlaubt den vielseitigen Einsatz, in Kombination mit dem Schnellwechsel-Bithalter, in einem Akkuschrauber oder Handschraubendreher.

**Material:** Sammelbox aus ABS und TPR, Bits aus S2 Stahl (Rockwell 57-61), Schnellwechsel-Bithalter aus Carbonstahl (Rockwell 51-55)

**Zubehör:** Sammelbox mit Steckplätzen, magnetischer Schnellwechsel-Bithalter (1/4" 6,35 mm-Sechskantschaft), 42 Bits (1/4" 6,35 mm-Sechskantschaft, 25 mm), 6 Bits (1/4" 6,35 mm-Sechskantschaft, 50 mm)

**Stecksatz:** Bits (1/4" 6,35 mm-Sechskantschaft, 25 mm): 9 x Schlitz: 2,5/3/4/4,5/5/5,5/2x6/7 mm; 4 x Phillips: PH0/PH1/PH2/PH3; 4 x Pozidriv: PZ0/PZ1/PZ2/PZ3; 12 x TORX®: T8/T10/2x T15/2x T20/2x T25/T27/T30/T35/T40; 9 x Innensechskant: 1,5/2/2,5/3/4/4,5/5/5,5/6; 4 x Innenvierkant: S0/S1/S2/S3; Bits (1/4" 6,35 mm-Sechskantschaft, 50 mm): 3 x Schlitz: 4/5/6 mm; 3 x Phillips: PH1/PH2/PH3

**Verpackung:** schwarze Geschenkverpackung

**Maße:** 15,3 x 9,9 x 4,7 cm (geschlossen)

83885SW-GR

€ 14,90

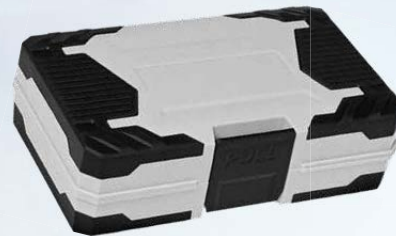

geschlossen



Veredelungsbeispiel  
Tampondruck



Veredelungsbeispiel  
Doming



Veredelungsbeispiel  
Doming



Veredelungsbeispiel  
Doming



# Start-up Complete 53 HC

Umfangreiches Bit-Set mit praktischem Öffnungsmechanismus, Bit-Schraubendreher mit Ratsche und insgesamt 44 Bits, 7 Stecknüssen und Adapter

**Material:** Sammelbox aus PS und PC, Schraubendreher aus TPR/PP und Carbonstahl (Rockwell 35-48), Bits und Adapter für Stecknüsse aus CrV-Stahl (Rockwell 50-56), Stecknüsse aus Carbonstahl (Rockwell 38)

**Zubehör:** Sammelbox mit Steckplätzen, Schraubendreher mit magnetischer Bitaufnahme (1/4") und Ratsche mit Rechts-/Linkslauf und Arretierung, 25 Bits (1/4" 6,35 mm-Sechskantschaft, 25 mm), 19 Feinbits (4 mm-Sechskantschaft, 28 mm), 7 Stecknüsse (4 mm-Sechskantschaft), Adapter für Stecknüsse, integrierte Halterungen für Box und Schraubendreher

**Stecksatz:** Bits (1/4" 6,35 mm-Sechskantschaft): 4 x Pozidriv: PZ0/PZ1/PZ2/PZ3; 4 x Phillips: PH0/PH1/PH2/PH3; 5 x Schlitz: 3/ 4/5/6/7 mm; 4 x TORX®: T10/T15/T20/T25; 4 x Innensechskant: H3/H4/H5/H6; 4 x Innenvierkant: S0/S1/S2/S3; Feinbits (4 mm-Sechskantschaft): 3 x Phillips: PH000/PH00/PH0; 3 x Schlitz: 1,0/1,5/2,0; 8 x TORX®: T4/T5/T6/T7/T8/T9/T10/T15; 3 x Innensechskant: H1,3/H1,5/H2,0; 2 x Stern: 0,8/1,2; 7 x Stecknüsse: (4 mm-Sechskantschaft): 2,5/3/3,5/4/4,5/5/5,5

**Verpackung:** schwarze Geschenkverpackung  
**Maße:** 16,0x13,5x5,0 cm (geschlossen)

83850SW-GR

€ 13,90

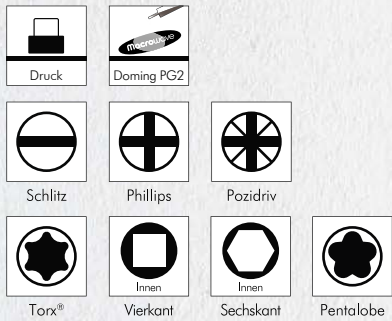

Veredelungsbeispiel Doming



Veredelungsbeispiel Tampondruck

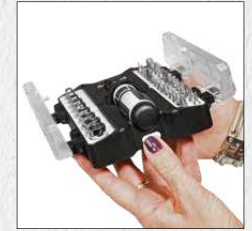
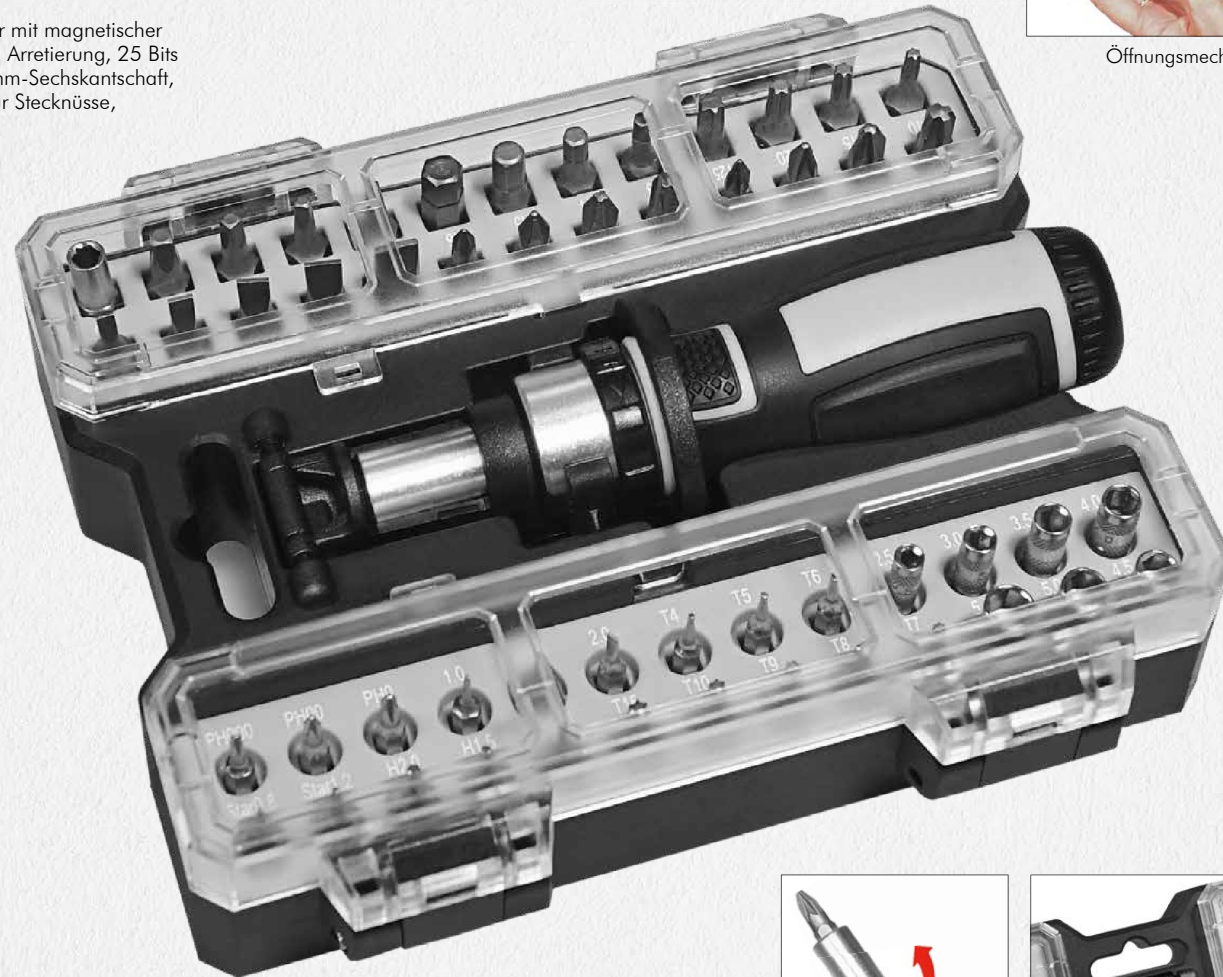

Öffnungsmechanismus auf Knopfdruck



Schraubendreher mit integrierter Halterung



magnetische Bitaufnahme und Ratschenfunktion



integrierte Halterung



übersichtliche Beschriftung der Steckplätze



## Start-up Performance 36 HC

Hochwertiges Bit-Set mit praktischem Öffnungsmechanismus,  
Bit-Schraubendreher mit Ratsche und insgesamt 25 Bits,  
9 Stecknüssen und Adapter

**Material:** Sammelbox aus PS und PC, Schraubendreher aus TPR/PP und Carbonstahl (Rockwell 35-48), Bits und Adapter für Stecknüsse aus CrV-Stahl (Rockwell 50-56), Stecknüsse aus Carbonstahl (Rockwell 38)

**Zubehör:** Sammelbox mit Steckplätzen, Schraubendreher mit magnetischer Bitaufnahme (1/4") und Ratsche mit Rechts-/Linkslauf und Arretierung, 25 Bits (1/4" 6,35 mm-Sechskantschaft, 25 mm), 9 Stecknüsse (1/4" (6,35 mm-Sechskantschaft)), Adapter für Stecknüsse, integrierte Halterungen für Box und Schraubendreher

**Stecksatz:** Bits (1/4" 6,35 mm-Sechskantschaft): 4 x Pozidriv: PZ0/PZ1/PZ2/PZ3; 4 x Phillips: PH0/PH1/PH2/PH3; 5 x Schlitz: 3/4/5/6/7 mm; 4 x TORX®: T10/T15/T20/T25; 4 x Innensechskant: H3/H4/H5/H6, 4 x Innenvierkant: S0/S1/S2/S3; 9 x Stecknüsse: (6,35 mm-Sechskantschaft): 4/5/6/7/8/9/10/11/12

**Verpackung:** schwarze Geschenkverpackung  
**Maße:** 16,0 x 13,5 x 5,0 cm (geschlossen)

83860SW-GR

€ 13,90



Veredelungsbeispiel Doming



Veredelungsbeispiel Tampondruck

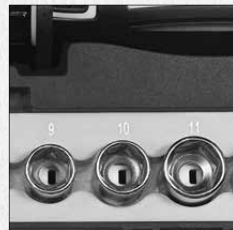

übersichtliche Beschriftung der Steckplätze



Schraubendreher mit integrierter Halterung



magnetische Bitaufnahme und Ratschenfunktion



Öffnungsmechanismus auf Knopfdruck





# Forte Pocket Driver 27 HC

## Bit-Set mit 19 Bits, 6 Stecknüssen, Bit-Schraubendreher mit Ratsche

**Material:** Sammelbox aus PP und PC, Schraubendreher aus TPR/PP und Carbonstahl, Bits und Adapter für Stecknüsse aus CrV-Stahl (Rockwell 50-54), Stecknüsse aus Carbonstahl (Rockwell 38)

**Zubehör:** Sammelbox mit Steckplätzen, Schraubendreher mit magnetischer Bitaufnahme (1/4") und Ratsche mit Rechts-/Linkslauf und Arretierung, 19 Bits (1/4" 6,35 mm-Sechskantschaft, 25 mm), 6 Stecknüsse, Adapter für Stecknüsse

**Stecksatz:** 3 x Phillips: PH1 / PH2 / PH3; 3 x Schlitz: 4 / 5 / 6; 3 x Pozidriv: PZ1 / PZ2 / PZ3; 6 x TORX®: T10 / T15 / T20 / T25 / T30 / T40; 4 x Innensechskant: H3 / H4 / H5 / H6, 6 x Stecknüsse: 5 / 6 / 7 / 8 / 9 / 10

**Verpackung:** schwarze Geschenkverpackung

**Maße:** 14,5 x 10,4 x 3,2 cm (geschlossen)

83800SW-OR orange

83800SW-GR grau

€ **8,50**



geöffnet



Zusammenstellung



integrierte Halterung



in Anwendung



Veredelungsbeispiel  
Doming





## Forte T-Driver 24 HC

Bit-Set mit 15 Bits, 6 Stecknüssen, T-Schraubendreher für Bits mit Ratsche und Schnellwechsel-Bitaufnahme

**Material:** Sammelbox aus PP und PC, T-Schraubendreher aus TPR/PP/ABS und Carbonstahl sowie Aluminium, Bits sowie Adapter für Stecknüsse und Bit-Verlängerung aus CrV-Stahl (Rockwell 50-54), Stecknüsse aus Carbonstahl (Rockwell 38)

**Zubehör:** Sammelbox mit Steckplätzen, T-Schraubendreher mit magnetischer Schnellwechsel-Bitaufnahme (1/4") und Ratsche mit Rechts-/Linkslauf und Arretierung, 15 Bits (1/4" 6,35 mm-Sechskantschaft, 25 mm), längenverstellbare Bit-Verlängerung (100 mm) mit 1/4"-Bitaufnahme, 6 Stecknüsse, Adapter für Stecknüsse

**Stecksatz:** 4 x Phillips: PH0/PH1/PH2/PH3; 4 x Schlitz: 3/4/5/6; 2 x TORX®: T15/T20; 3 x Innensechskant: H4/H5/H6; 2 x Pozidriv: PZ1/PZ2; 6 x Stecknüsse: 5/6/7/8/9/10

**Verpackung:** schwarze Geschenkverpackung

**Maße:** 14,5 x 10,4 x 3,2 cm (geschlossen)

83810SW-OR orange

83810SW-GR grau

€ 8,50



Druck



Doming PG2



Schlitz



Phillips



Pozidriv



Torx®



Innen Sechskant



geöffnet



Zusammenstellung



Produktvideo



Veredelungsbeispiel Tampondruck



integrierte Halterung

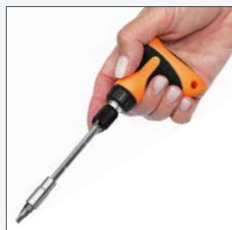

Ratsche und 3-stufige Verlängerung (100 mm)





# Forte Precision 26 HC

## Feinbit-Set mit 24 Bits, Feinbit-Schraubendreher und Bit-Verlängerung

**Material:** Sammelbox aus PP und PC, Schraubendreher aus TPR/PP und Carbonstahl, Bit-Verlängerung aus Carbonstahl, Bits aus CrV-Stahl (Rockwell 50-54)

**Zubehör:** Sammelbox mit Steckplätzen, Feinbit-Schraubendreher mit Drehkappe (4 mm-Bitaufnahme), Bit-Verlängerung (60 mm) mit 4 mm-Bitaufnahme, 24 Feinbits (4 mm-Sechskantschaft, 28 mm)

**Stecksatz:** 6 x Phillips: PH000/PH00/3 x PH0/PH1; 6 x Schlitz: 1,5/2/2,5/3 x 3; 7 x TORX®: T6/T7/T8/T9/T10/T15/T20; 5 x Innen-sechskant: H1,5/H2/H2,5/H3/H4

**Verpackung:** schwarze Geschenkverpackung

**Maße:** 14,5 x 10,4 x 3,2 cm (geschlossen)

83820SW-OR orange

83820SW-GR grau

€ **8,50**



Druck



Doming PG2



Schlitz



Phillips



Torx®



Innen Sechskant



geöffnet



Zusammenstellung



integrierte Halterung



Herausfallen der Bits nicht möglich

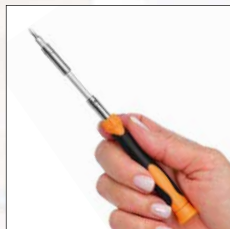

tatsächliche Größe



Produktvideo

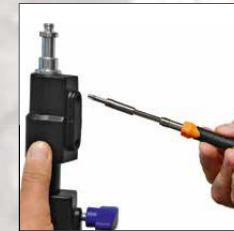

in Anwendung



Veredelungsbeispiel Tampondruck



Veredelungsbeispiel Doming





## Craft 23 HC

**Bit-Set mit 15 Bits, 6 Stecknüssen, T-Schraubendreher für Bits mit Ratsche und Schnellwechsel-Bitaufnahme**

**Material:** Sammelbox aus PP und PC, T-Schraubendreher aus TPR/PP/ABS und Carbonstahl sowie Aluminium, Bits aus S2 Stahl (Rockwell 58-62), Adapter für Stecknüsse und Bit-Verlängerung (1/4"-Bitaufnahme) aus CrV-Stahl (Rockwell 50-54), Stecknüsse aus Carbonstahl matt beschichtet (Rockwell 38)

**Zubehör:** Sammelbox mit Steckplätzen, T-Schraubendreher mit Schnellwechsel-Bitaufnahme (1/4") und Ratsche mit Rechts-/Linkslauf und Arretierung sowie längenverstellbarer Bit-Verlängerung mit magnetischer 1/4"-Bitaufnahme, 15 Bits (1/4" 6,35 mm-Sechskantschaft, 25 mm), 6 Stecknüsse, Adapter für Stecknüsse

**Stecksatz:** 4 x Phillips: PH0/PH1/PH2/PH3; 4 x Schlitz: 3/4/5/6; 4 x TORX®: T10/T15/T20/T25; 3 x Innensechskant: H3/H4/H5; 6 x Stecknüsse: 5/6/7/8/9/10

**Verpackung:** schwarze Geschenkverpackung

**Maße:** 15,8 x 11,5 x 3,4 cm (geschlossen)

83710SW-OR

€ 9,90

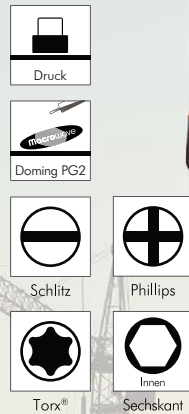

Zusammenstellung



Veredelungsbeispiel  
Tampondruck



Veredelungsbeispiel  
Doming

## Tool Case L

**Bit-Set mit 27 Bits, 9 Stecknüssen und Bit-Schraubendreher**

**Material:** Sammelbox aus ABS und AS, Schraubendreher aus TPR /PP und Carbonstahl, Bits aus 6150 CrV-Stahl (Rockwell 48-56) und Stecknüsse aus 6150 CrV-Stahl (Rockwell 38)

**Zubehör:** Sammelbox mit Steckplätzen, Schraubendreher mit magnetischer Bitaufnahme (1/4") und Ratsche mit Rechts-/Linkslauf und Arretierung, 27 Bits (1/4", 6,35mm-Sechskantschaft), 9 Stecknüsse

**Stecksatz:** 4 x Phillips: PH0/PH1/PH2/PH3; 4 x Schlitz: 3/4/5/6; 4 x Pozidriv: PZ0/PZ1/PZ2/PZ3; 6 x TORX®: T10/T15/T20/T25/T27/T30; 5 x Innensechskant: H2/H3/H4/H5/H6; 4 x Innenvierkant: S0/S1/S2/S3; 9 x Stecknüsse: 4/5/6/7/8/9/10/11/13

**Verpackung:** schwarze Geschenkverpackung

**Maße:** 17,1 x 11,3 x 3,1 cm (geschlossen)

83680SW-GR

€ 12,90

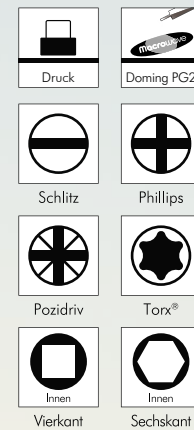

geöffnet



**2 Werbeflächen,  
ideal für Einzellogos  
oder auch 2 Partner-Logos**



Veredelungsbeispiel Doming



Veredelungsbeispiel  
Doming

## Compact Driver 7 HC

Bit-Magazin-Schraubendreher mit Ratsche und 6 Bits

**Material:** Schraubendreher aus ABS/PC und Carbonstahl (Rockwell 26-32), Bits aus 6150 CrV-Stahl (Rockwell 52-56)

**Zubehör:** Schraubendreher mit magnetischer Bitaufnahme (1/4") und Ratsche mit Rechts-/Linkslauf und Arretierung, 6 Bits (1/4", 6,35mm-Sechskantschaft)

**Stecksatz:** 2 x Phillips: PH1 / PH2; 2 x TORX®: T15 / T20; 1 x Pozidriv: PZ2; 1 x Schlitz: 4 mm

**Verpackung:** schwarze Geschenkverpackung

**Maße:** 10,2 x 3,8 cm

81780SW-GR

€ 5,50



tatsächliche Größe



Magazin mit 6 Bits im Inneren des Schraubendrehers



Veredelungsbeispiel  
Tampondruck



Veredelungsbeispiel  
Tampondruck



Veredelungsbeispiel  
Doming

## Twist Ratchet 13 HC

Bit-Magazin-Schraubendreher mit Ratsche und 12 Bits

**Material:** Schraubendreher aus PP/TPR und Zinklegierung, Bits aus CrV-Stahl (Rockwell 52-55)

**Zubehör:** Schraubendreher mit Bitaufnahme (1/4") und Ratsche mit Rechts-/Linkslauf und Arretierung, 12 Bits (1/4", 6,35 mm-Sechskantschaft)

**Stecksatz:** 2 x Phillips: PH1 / PH2; 4 x TORX®: T10 / T15 / T20 / T25; 2 x Schlitz: 5 / 6 mm; 2 x Innensechskant: H3 / H4; 2 x Innenvierkant: S1 / S2

**Verpackung:** schwarze Geschenkverpackung

**Maße:** 23,0 x 3,7 cm inkl. Bit

81810SW-GR

€ 6,90

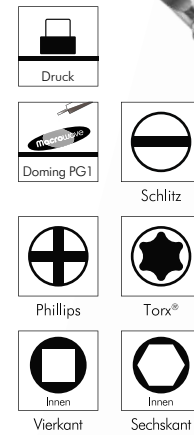

Magazin mit 6 Doppelbits  
im Gehäuse integriert



Veredelungsbeispiel  
Doming



Veredelungsbeispiel  
Tampondruck

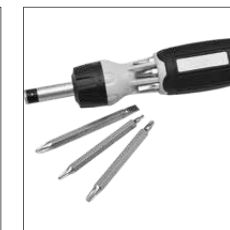

Zusammenstellung



## Corpus 19 HC

### Bit-Set mit 18 Bits und Bit-Schraubendreher

**Material:** Sammelbox aus PP, Schraubendreher aus TPR/PP und Carbonstahl (Rockwell 48), Bits aus CrV-Stahl (Rockwell 52-55)

**Zubehör:** Sammelbox mit Steckplätzen, Schraubendreher mit magnetischer Bitaufnahme (1/4"), 18 Bits (1/4", 6,35 mm-Sechskantschaft)

**Stecksatz:** 3 x Phillips: PH1 / PH2 / PH3; 3 x Innenvierkant: S1 / S2 / S3; 3 x Innensechskant: H4 / H5 / H6; 3 x Pozidriv: PZ1 / PZ2 / PZ3; 3 x TORX®: T15 / T20 / T25; 3 x Schlitz: 4 / 5 / 6 mm

**Verpackung:** schwarze Geschenkverpackung

**Maße:** 21,8 x 5,7 x 3,9 cm (geschlossen)

81830SW-GR

€ **6,50**



Zusammenstellung



Veredelungsbeispiel  
Tampondruck



Veredelungsbeispiel  
Doming



tatsächliche Größe

## Screwmatic 7 HC

### Bit-Magazin-Schraubendreher mit Ratsche und 7 Bits

**Material:** Schraubendreher aus ABS/TPR und CrV-Stahl sowie Zinklegierung, Bits aus S2 Stahl (Rockwell 58-62)

**Zubehör:** Schraubendreher mit magnetischer Bitaufnahme (1/4") und Ratsche mit Rechts-/Linkslauf und Arretierung, 7 Bits (1/4", 6,35 mm-Sechskantschaft)

**Stecksatz:** 3 x Phillips: PH1 / PH2 / PH3; 3 x TORX®: T15 / T20 / T25; 1 x Schlitz: 5 mm

**Verpackung:** schwarze Geschenkverpackung

**Maße:** 18,0 x 3,8 cm (geschlossen)

81160SW-GR

€ **8,90**



geschlossen



Öffnungsautomatik auf  
Knopfdruck



Bitmagazin mit 6 Bits



Veredelungsbeispiel  
Doming



Veredelungsbeispiel  
Tampondruck

## Connect

### Magnetisches Handwerker-Armband

**Material:** 1680D Polyester, PVC und eingenähte Magnete (NdFeB Neodymmagnete)

**Funktionen:** 3 magnetische Flächen (9 x 7 cm), individuell einstellbare Länge durch Klettverschluss

**Verpackung:** schwarze Geschenkverpackung

**Maße:** 37,5 x 9,5 x 0,5 cm (offen);  
12,0 x 9,5 x 3,0 cm (geschlossen)

81800SW-GR

€ 4,50



Druck



Magnet



fixiert Schrauben usw.  
durch Magnete



Produktvideo



in Anwendung



Veredelungsbeispiel  
Tampondruck



in Anwendung am  
Handgelenk



in Anwendung am  
Oberarm



extrem widerstands-  
fähiges Material

atmungsaktives  
Innenfutter

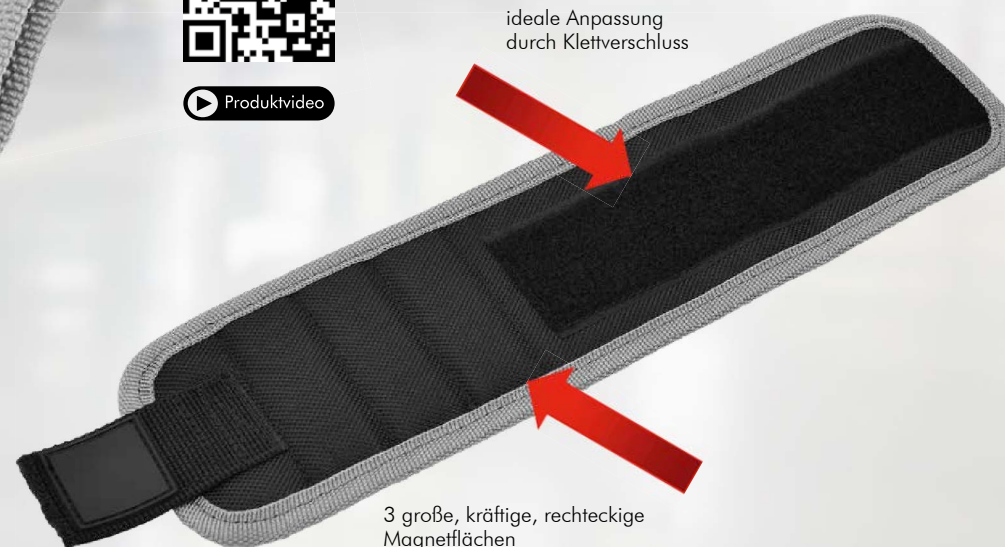

ideale Anpassung  
durch Klettverschluss

3 große, kräftige, rechteckige  
Magnetflächen



## Space 31 HC

### Bit-Set mit 30 Bits und Schnellwechsel-Bithalter

**Material:** Sammelbox aus ABS und PC mit bedruckter EVA-Einlage (Ethylvinylacetat), Schnellwechsel-Bithalter aus 6150 CrV-Stahl und Edelstahl sowie Aluminium, Bits aus S2 Stahl (Rockwell 58-62)

**Zubehör:** Sammelbox mit Steckplätzen, Schnellwechsel-Bithalter mit magnetischer Bitaufnahme (1/4"), 30 Bits (1/4", 6,35 mm-Sechskantschaft)

**Stecksatz:** 4 x Phillips: PH1 / PH2 / PH2 / PH3; 4 x Pozidriv: PZ1 / PZ2 / PZ2 / PZ3; 4 x Schlitz: 3 / 4 / 5 / 6; 4 x Innensechskant: H3 / H4 / H5 / H6; 7 x TORX®: T10 / T15 / T20 / T25 / T27 / T30 / T40; 7 x TORX® TR: TR10 / TR15 / TR20 / TR25 / TR27 / TR30 / TR40

**Verpackung:** schwarze Geschenkverpackung

**Maße:** 16,5 x 11,4 x 3,2 cm (geschlossen)

83690SW-RO

€ 9,90

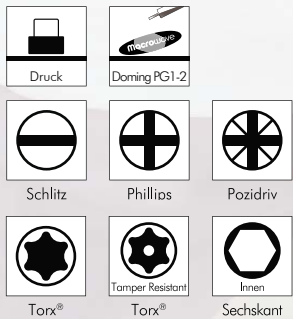

geschlossen



Zusammenstellung



Veredelungsbeispiel  
Doring PG1



Veredelungsbeispiel  
Doring PG2



Veredelungsbeispiel  
Tampondruck

## Bit Box 10 HC

Bit-Set mit 9 Bits und Bithalter-Verlängerung

**Material:** Sammelbox aus PP, Bithalter-Verlängerung aus Edelstahl, Bits aus S2 Stahl (Rockwell 58-60)

**Zubehör:** Sammelbox mit Steckplätzen, Bithalter-Verlängerung mit magnetischer Bitaufnahme (1/4"), 9 Bits (1/4", 6,35 mm-Sechskantschaft)

**Stecksatz:** 2 x Phillips: PH1 / PH2; 2 x Pozidriv: PZ1 / PZ2; 3 x TORX®: T15 / T20 / T25; 2 x Schlitz: 4,5 / 5,5 mm

**Verpackung:** schwarze Geschenkverpackung

**Maße:** 9,0 x 5,7 x 1,5 cm (geschlossen)

83750SW-OR

€ 3,90



Zusammenstellung



integrierter magnetischer Bithalter



Veredelungsbeispiel Doming



Veredelungsbeispiel Tampondruck

## Bit Case Plus 14 HC

Bit-Set mit 11 Bits, 2 Power Bits und Bithalter-Verlängerung

**Material:** Sammelbox aus PP, Bithalter-Verlängerung aus Edelstahl, Bits aus S2 Stahl (Rockwell 58-60)

**Zubehör:** Sammelbox mit Steckplätzen, Bithalter-Verlängerung mit magnetischer Bitaufnahme (1/4"), 11 Bits 25 mm und 2 Power Bits 50 mm (1/4", 6,35 mm-Sechskantschaft)

**Stecksatz:** 3 x Phillips: PH1 / PH2 / PH3; 3 x Pozidriv: PZ1 / PZ2 / PZ3; 3 x TORX®: T15 / T20 / T25; 2 x Schlitz: 4,5 / 6,5 mm; 1 x Phillips: PH2 (Powerbit); 1 x Pozidriv: PZ2 (Powerbit)

**Verpackung:** schwarze Geschenkverpackung

**Maße:** 10,7 x 6,7 x 1,6 cm (geschlossen)

83840SW-GR

€ 6,90

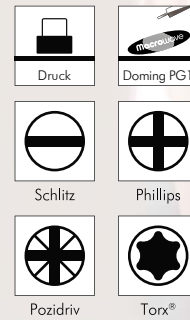

tatsächliche Größe



Zusammenstellung



Veredelungsbeispiel Doming



Veredelungsbeispiel Tampondruck



Designed by Bachmayer Ingenieur-Design

## Profi Meta Tool Plus

Set bestehend aus Bit-Schraubendreher mit Ratsche und Verlängerung & Bit-Set mit 11 Bits, 2 Power Bits und Bithalter-Verlängerung

**Bit-Schraubendreher mit Ratsche und Verlängerung:**

**Material:** Schraubendreher aus ABS/TPR und CrV-Stahl 6150 (Rockwell 54°)

**Funktionen:** Kurz-/Lang-/oder Querversion, Bit-Verlängerung, Drehmomentfestigkeit von bis zu 42 N/m

**Zubehör:** Schraubendreher mit magnetischer Bitaufnahme (1/4") und Ratsche mit Rechts-/Linkslauf und Arretierung

**Bit-Set mit 11 Bits, 2 Power Bits und Bithalter-Verlängerung**

**Material:** Sammelbox aus PP, Bithalter-Verlängerung aus Edelstahl, Bits aus S2 Stahl (Rockwell 58-60)

**Zubehör:** Sammelbox mit Steckplätzen, Bithalter-Verlängerung mit magnetischer Bitaufnahme (1/4"), 11 Bits 25 mm und 2 Power Bits 50 mm (1/4", 6,35 mm-Sechskantschaft)

**Stecksatz:** 3 x Phillips: PH1 / PH2 / PH3; 3 x Pozidriv: PZ1 / PZ2 / PZ3; 3 x TORX: T15 / T20 / T25; 2 x Schlitz: 4,5 / 6,5 mm; 1 x Phillips: PH2 (Powerbit); 1 x Pozidriv: PZ2 (Powerbit)

**Verpackung:** schwarze Geschenkverpackung

**Maße:** Schraubendreher: 16,0 x 3,5 cm; (ohne Verlängerung)

Bit Set: 10,7 x 6,7 x 1,6 cm (geschlossen)

81750SW-BL

€ 8,90

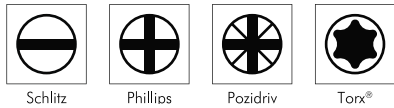

Zusammenstellung



Veredelungsbeispiel  
Doming PG1



tatsächliche Größe



Griff und Verlängerung



Griff mit Verlängerung  
in Querversion



Griff in Kurzversion



Griff mit Verlängerung  
in Langversion



plus



Geschenkverpackung



Veredelungsbeispiel  
Tampondruck



PRO

PRODUCTS FOR LIFE

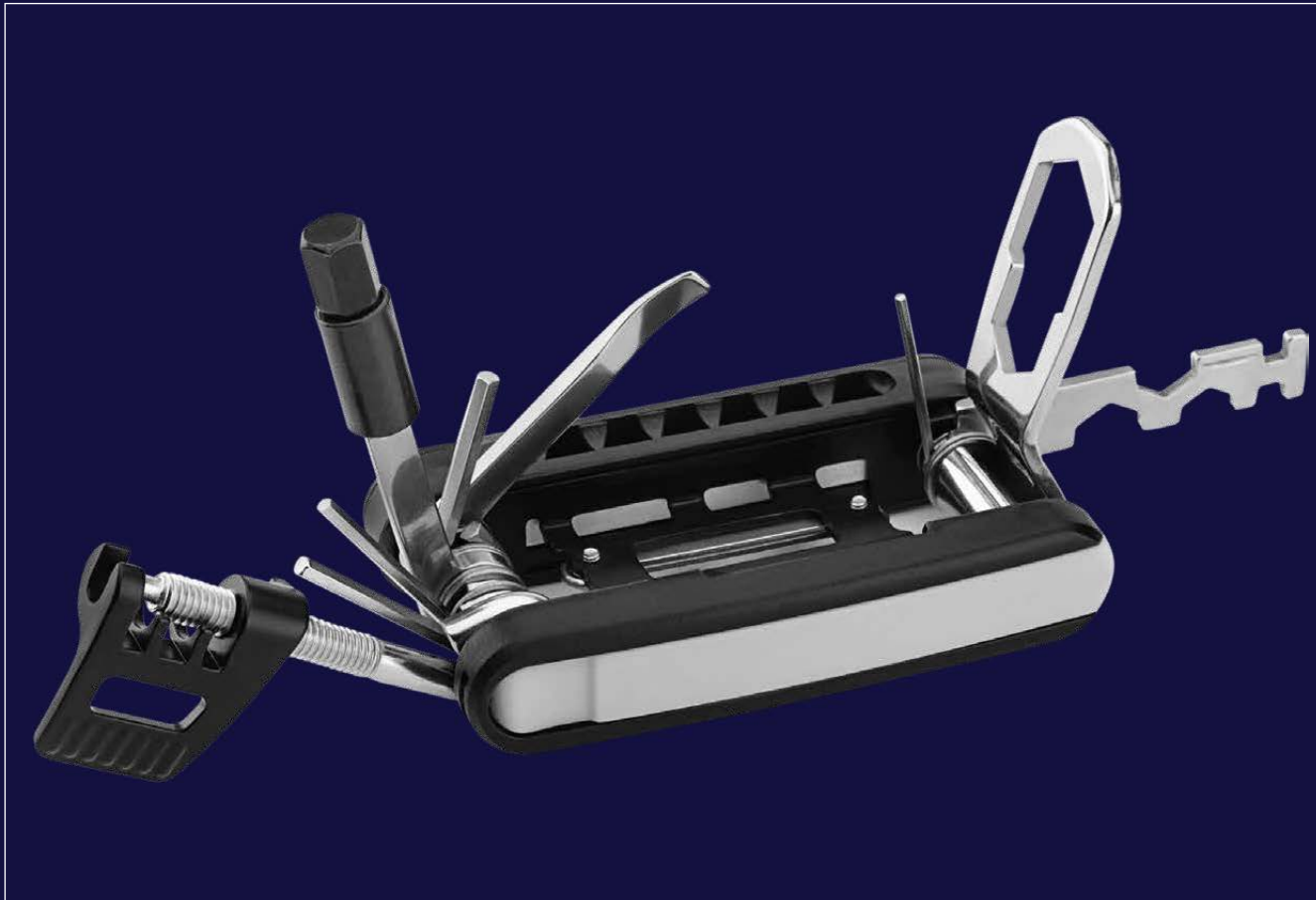

## TOOLS

### Multi Werkzeuge

Werkzeugkoffer im Miniformat. Multifunktionswerkzeuge vereinen mehrere Einzelwerkzeuge für unterschiedliche Anwendungen in einem Werkzeug. Durch ihre kompakte Form finden sie Platz in der Hosentasche, am Gürtel oder im Rucksack. Wir bieten Qualität auf höchstem Niveau. Das Sortiment reicht vom klassischen Multitool über das praktische Fahrradwerkzeug und das repräsentative Kellnermesser bis hin zur multifunktionalen Gartenschere.



# Bike Tool 23 HC

Fahrrad-Tool mit 23 Funktionen

**Material:** Werkzeuge aus 420 Edelstahl und CrV Stahl poliert, Griffschale und Reifen-Montierhebel aus ABS

**Werkzeuge:** 7 x CrV Stahl Bits mit 1/4" (6,35 mm) Sechskantschaft, Länge 19 mm): 1 x Phillips: PH2, 1 x TORX®: T25, 1 x Schlitz: 5,0, 4 x Innensechskant: H3/H4/H5/H6; 17 mm Sechskantschlüssel; 13 mm Sechskantschlüssel; 1,5 mm Innensechskantschlüssel; 3,4 mm Speichenwerkzeug; 9,0 mm Innensechskantschlüssel; 3,9 mm Speichenwerkzeug; 8,0 mm Innensechskantschlüssel; 2 x Reifen-Montierhebel 2,5 mm Innensechskantschlüssel; magnetischer Bithalter; 1 x CrV Stahl Bit mit 1/4" (6,35 mm) Sechskantschaft, Länge 19 mm): 1 x Innensechskant: H8; 3,0 mm Innensechskantschlüssel; 2,0 mm Innensechskantschlüssel; Kettenbrecher; Kettenfixierhaken

**Zubehör:** Nylon-Gürteltasche

**Verpackung:** schwarze Geschenkverpackung

**Maße:** 9,0 x 4,9 x 1,9 cm (geschlossen)

82520SW-GR

€ 11,90



geschlossen



Veredelungsbeispiel  
Tampondruck



Veredelungsbeispiel  
Lasergravur



Veredelungsbeispiel  
Doming

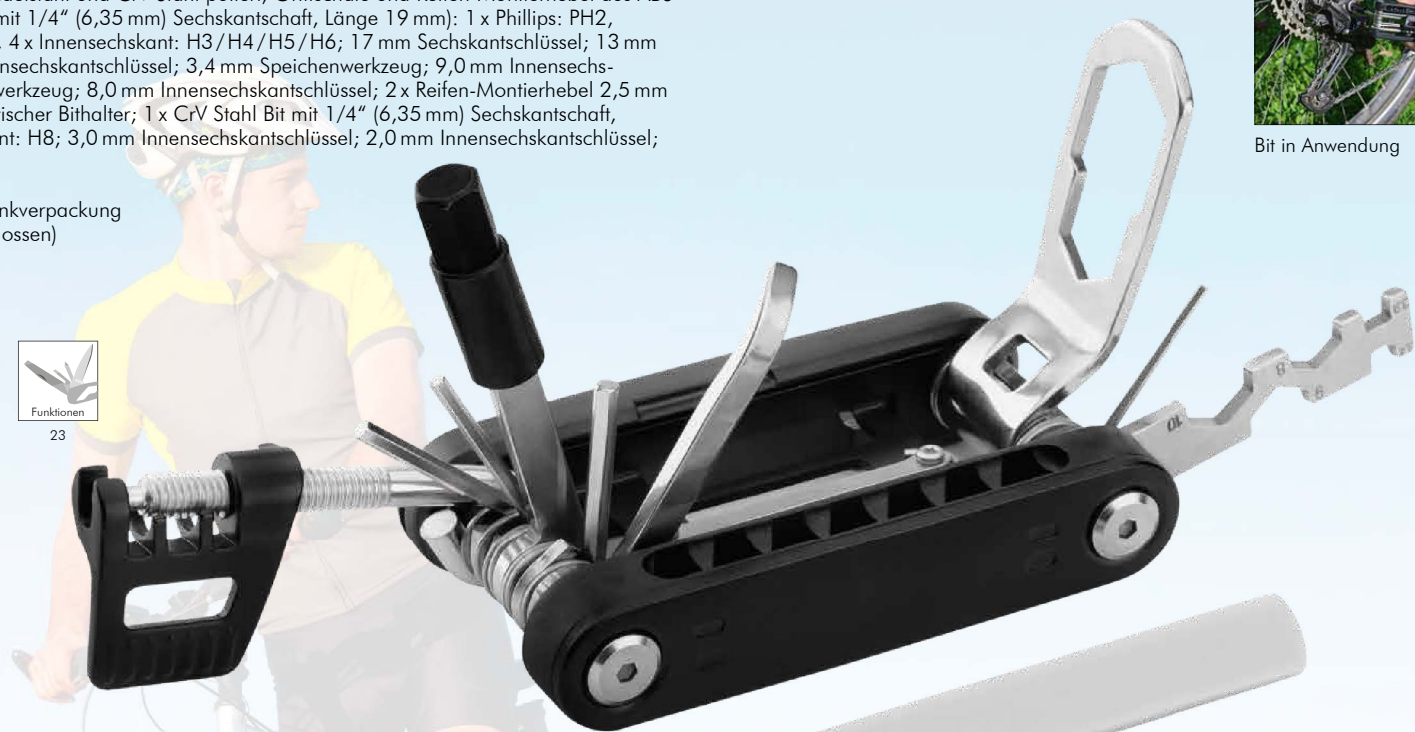

Bit in Anwendung



Bit in Anwendung



Kettenbrecher in  
Anwendung



Reifen-Montierhebel in  
Anwendung



tatsächliche Größe

# Sledge Tool 16 HC

## Multi-Werkzeug mit 16 Funktionen

**Material:** Hammer aus 2Cr13 Edelstahl schwarz beschichtet, Griffschalen aus 2Cr13 Edelstahl, Werkzeuge aus 3Cr13 Edelstahl, Bithalter aus glasfaserverstärktem Nylon, Bits aus CrV-Stahl (Rockwell 50-54)

**Werkzeuge:** Schraubendreher Bithalter, Klaue mit Nagelheber, Bithalter mit Magnet, Schraubenschlüssel (12 mm), Hammer, Kronkorken-Heber, Dosenöffner, Abisolierer, Feile, Schlitzschraubendreher (6,5), Schraubenschlüssel (5/6/7/8/9 mm), Stemmwerkzeug, Messer (Klingenlänge 80 mm)

**Verpackung:** schwarze Geschenkverpackung

**Maße:** 16,1 x 7,6 x 4,1 cm (geschlossen)

82060SI-SW

€ 9,90

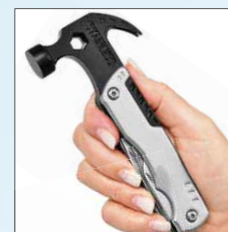
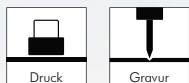

tatsächliche Größe



Zusammenstellung

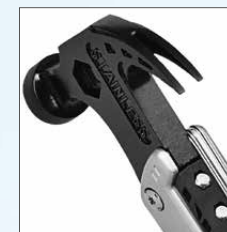

Klaue mit Nagelheber



integrierter Bithalter



Werkzeug im Detail



Veredelungsbeispiel  
Tampondruck



Veredelungsbeispiel  
Lasergravur



# Support Tool 12 HC

## Multi-Werkzeug mit 12 Funktionen

Vielseitig einsetzbar durch viele praktische Werkzeuge, einzeln arretierbar. Dank der kompakten Größe, passt das Tool in jede Tasche. Für Rechts- und Linkshänder geeignet.

**Material:** Edelstahl Griffschale beschichtet schwarz, Griffschale gegenüber mit Struktur aus ABS,

Werkzeuge aus 420 Edelstahl sandgestrahlt

**Klinge:** Klingenlänge 53 mm

**Funktionen:** Taschenmesser, Schere, Metallfeile, Schlitzschraubendreher, Phillips-Schraubendreher, Dosenöffner, Flaschenöffner, Hakenklingen-Cutter, Smartphone-Halter, SIM-Karten Nadel, Schlüsselring, Einzel-Arretierung für alle Werkzeuge

**Verpackung:** schwarze Geschenkverpackung

**Maße:** 7,5 x 1,8 x 2,1 cm (geschlossen)

82510SI-SW

€ 8,90



Werkzeuge im Detail

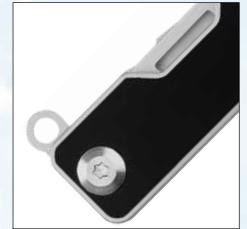

Schlüsselring



Veredelungsbeispiel  
Tampondruck



Veredelungsbeispiel  
Lasergravur



Veredelungsbeispiel  
Doming PG2



tatsächliche Größe

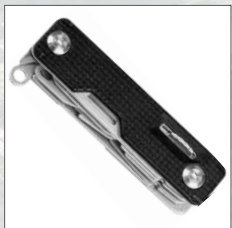

geschlossen



Einzel-Arretierung für alle  
Werkzeuge

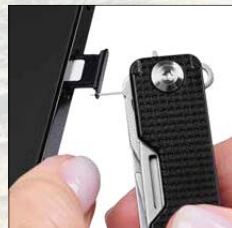

SIM-Karten Nadel



praktischer Smartphone-Halter



## Tool to Go

### Multi-Werkzeug mit 11 Funktionen

**Material:** Multi-Tool und Zangenkopf aus 2Cr13 Stahl schwarz beschichtet, Griffschalen aus titanfarben eloxiertem Aluminium und ABS

**Werkzeuge:** Zange mit Seitenschneider, Messer (Klingenlänge 40 mm), Säge, Phillips-Schraubendreher, 2 x Schlitz-Schraubendreher (2/4 mm), Ahle, Dosenöffner, Kronkorken-Heber, Metallfeile

**Funktionen:** Verriegelungsschutz der Werkzeuge

**Verpackung:** hochwertige Karton-Geschenckverpackung

**Maße:** 7,0 x 3,0 x 1,5 cm (geschlossen)

82110TI-SW

€ 7,90



geschlossen



Geschenckverpackung



Veredelungsbeispiel  
Lasergravur

## Curve

### Multi-Werkzeug mit 12 Funktionen

**Material:** Multi-Tool und Zangenkopf sowie Werkzeuge aus 2Cr13 Stahl, schwarz beschichtet, Griffschalen aus titanfarben eloxiertem Aluminium und ABS, 600D Nylon-Gürteltasche

**Werkzeuge:** Zange mit Seitenschneider, Messer (Klingenlänge 60 mm), Säge, Phillips-Schraubendreher, 3 x Schlitz-Schraubendreher (3/4/6 mm), Dosenöffner, Kronkorken-Heber, Metallfeile und Ahle

**Funktionen:** Verriegelungsschutz der Werkzeuge, innenliegende Feder

**Zubehör:** Nylon-Gürteltasche

**Verpackung:** schwarze Geschenckverpackung

**Maße:** 10,0 x 4,5 x 2,5 cm (geschlossen)

83240SW-SW

€ 12,50

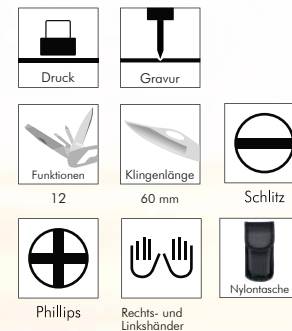

geschlossen





## Rip Tool 12 HC

Multi-Werkzeug mit 12 Funktionen

**Material:** 2Cr13 Edelstahl sandgestrahlt, Werkzeuge poliert

**Werkzeuge:** Spitzzange, normale Zange, Drahtschneider, Messer (Klingenlänge: 53 mm), Phillips-Schraubendreher (PH1), Stech-Bohr-Ahle, Kronkorken-Heber, Dosenöffner, Säge, 2 x Schlitzschraubendreher (3 / 5), Messer mit gewellter Klinge (Klingenlänge: 53 mm)

**Verpackung:** schwarze Geschenkverpackung

**Maße:** 10,0 x 3,9 x 1,7 cm (geschlossen)

82080SI-SI

€ 4,90

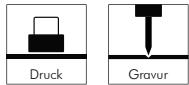

12

53 mm



Schlitz

Phillips



Rechts- und Linkshänder

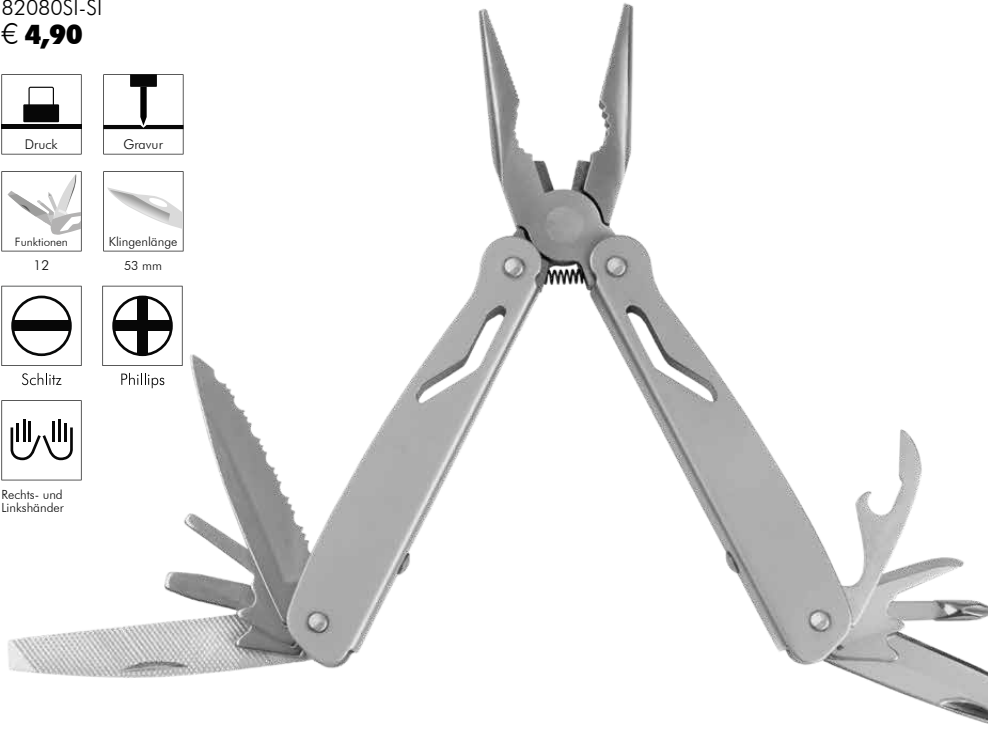

## Rip Tool Plus 11 HC

Multi-Werkzeug mit 11 Funktionen

**Material:** 2Cr13 Edelstahl sandgestrahlt, Griffeinlage aus ABS

**Werkzeuge:** Spitzzange, normale Zange, Drahtschneider, Holzsäge, 2 x Schlitzschraubendreher (3 / 5), Stech-Bohr-Ahle, Dosenöffner, Feile, Phillips-Schraubendreher (PH1), Messer (Klingenlänge: 48 mm)

**Verpackung:** schwarze Geschenkverpackung

**Maße:** 10,5 x 4,9 x 1,9 cm (geschlossen)

82090SI-SI

€ 8,90



Druck



Gravur



Funktionen

11



Klingenlänge

48 mm



Schlitz



Phillips



Rechts- und Linkshänder

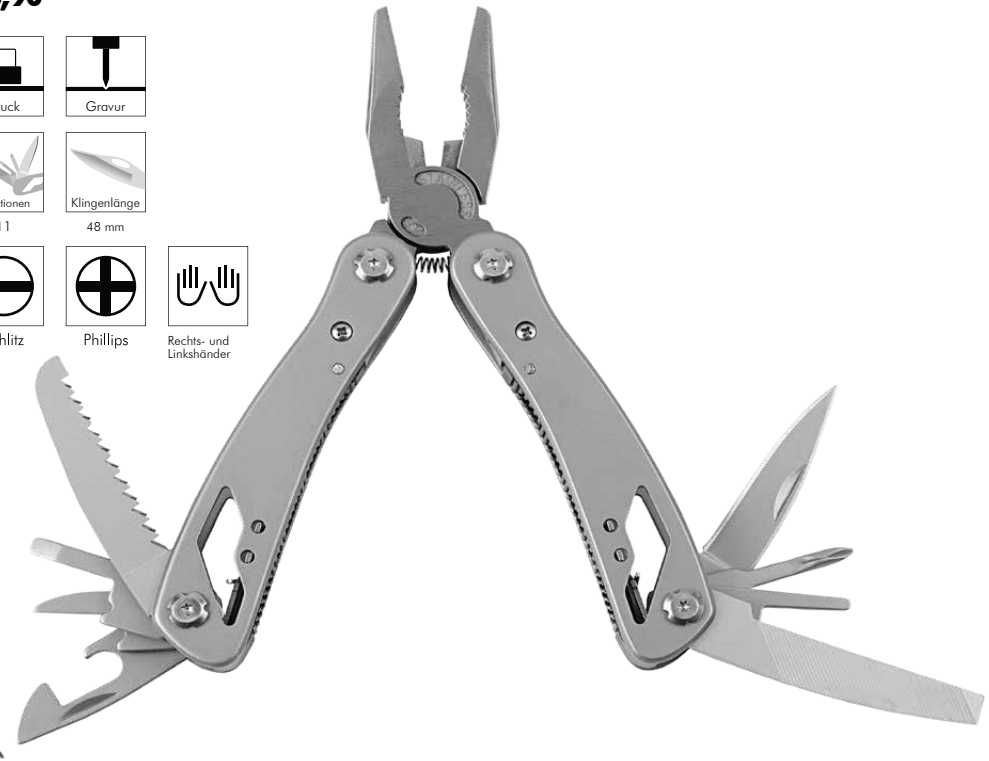

tatsächliche Größe



geschlossen

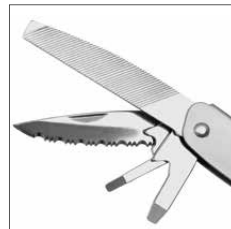

Werkzeuge im Detail



Veredelungsbeispiel  
Tampondruck



geschlossen



in Anwendung



Werkzeuge im Detail



Veredelungsbeispiel  
Lasergravur

# Linx Tool 8 HC

## Multi-Werkzeug mit 8 Funktionen

**Material:** Multi-Tool und Zangenkopf aus 2Cr13 Stahl, Werkzeuge aus 3Cr13 Stahl glänzend poliert, Griffschalen aus eloxiertem Aluminium

**Werkzeuge:** Zange, Flachzange, Seitenschneider, Kronkorken-Heber, Säge, Messer (Klingenlänge 40 mm) und Phillips-Schraubendreher

**Funktionen:** Werkzeuge können im geschlossenen Zustand des Multi-Tools geöffnet werden

**Zubehör:** Karabiner

**Verpackung:** schwarze Geschenkverpackung

**Maße:** 8,5 x 3,0 x 1,4 cm (geschlossen)

82010BL-SW blau

82010TI-SW titan

€ 7,90

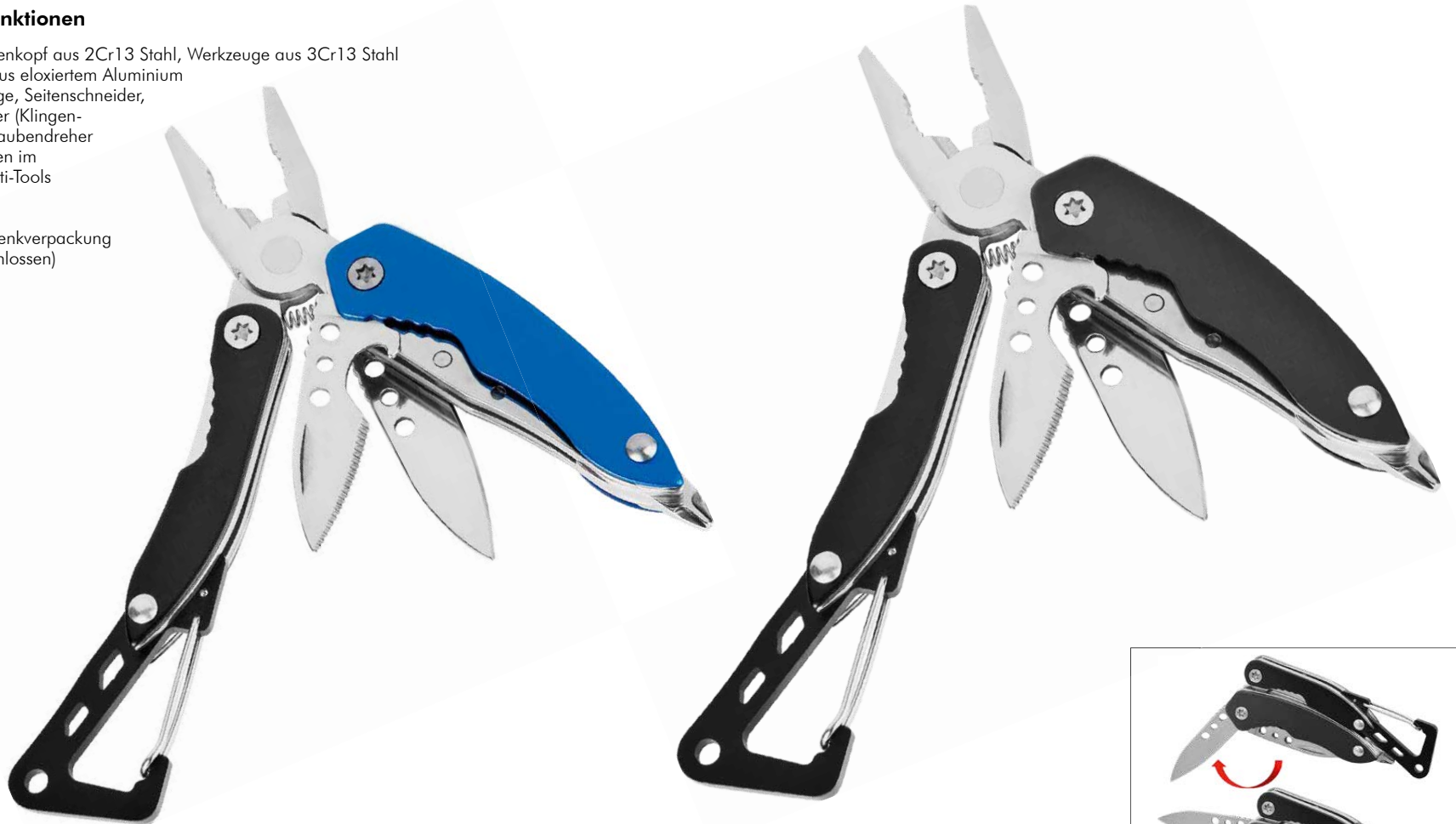
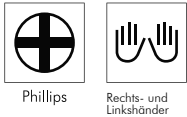
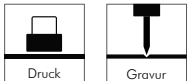

Werkzeuge im geschlossenen Zustand des Tools von außen zu öffnen und zu benutzen



tatsächliche Größe



geschlossen



vielseitig zu befestigen



Veredelungsbeispiel Lasergravur



Veredelungsbeispiel Tampondruck



# Artech Tool 13 HC

## Multi-Werkzeug mit 13 Funktionen

**Material:** Multi-Tool und Zangenkopf aus 2Cr13 Edelstahl sandgestrahlt, Griffschalen aus eloxiertem Aluminium, Werkzeuge aus 3Cr13 Edelstahl

**Werkzeuge:** Spitzzange, normale Zange, Drahtschneider, 2 x Schlitzschraubendreher (4 / 4.5), Feile, Kronkorken-Heber, Dosenöffner, Stech-Bohr-Ahle, Messer (Klingenlänge 60 mm), Säge, Phillips-Schraubendreher (PH2)

**Funktionen:** Verriegelungsschutz der Werkzeuge, innenliegende Feder

**Verpackung:** schwarze Geschenkverpackung

**Maße:** 10,8 x 4,2 x 2,2 cm (geschlossen)

82040SI-T1

€ 11,90

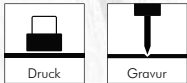

Druck

Gravur



Funktionen

13

Klingenlänge

60 mm



Schlitz



Phillips

Rechts- und Linkshänder

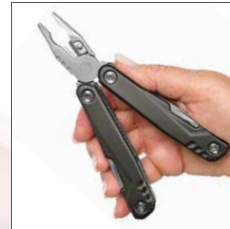

tatsächliche Größe



geschlossen



innenliegende Feder



Verriegelungsschutz



Werkzeuge im Detail



in Anwendung



Veredelungsbeispiel  
Tampondruck



Veredelungsbeispiel  
Lasergravur

# Duo

## Multi-Werkzeug mit 12 Funktionen

**Material:** Multi-Tool und Zangenkopf sowie Werkzeuge aus 2Cr13 Stahl schwarz beschichtet, Griffschalen aus ABS mit schwarz eloxierten Aluminiumdekoreinlagen, 600D Nylon-Gürteltasche

**Werkzeuge:** Säge, 3 x Schlitz-Schraubendreher (3/4/6 mm), Phillips-Schraubendreher, Messer (Klingenlänge 60 mm), Dosenöffner, Kronkorken-Heber, Ahle, Metallfeile, Zange mit Seitenschneider

**Funktionen:** Verriegelungsschutz der Werkzeuge, innenliegende Feder

**Zubehör:** Nylon-Gürteltasche

**Verpackung:** schwarze Geschenkverpackung

**Maße:** 10,5 x 4,5 x 2,5 cm (geschlossen)

82140BL-SW blau  
82140SW-SI schwarz/silber

€ 12,50

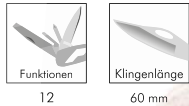
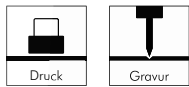

Rechts- und Linkshänder



Werkzeuge im Detail

geschlossen



innenliegende Feder



tatsächliche Größe



Verriegelungsschutz



Veredelungsbeispiel Lasergravur



Veredelungsbeispiel Tampondruck



Veredelungsbeispiel Tampondruck auf Tasche



# Macro Tool 11 HC

## Multi-Werkzeug mit 11 Funktionen

**Material:** Multi-Tool und Zangenkopf aus 5Cr15 Stahl sandgestrahlt, Griffschalen aus eloxiertem Aluminium, Karabiner aus ABS, Werkzeuge aus 3Cr13 Stahl

**Werkzeuge:** Spitzzange, normale Zange, Drahtschneider, Messer (Klingenlänge 75 mm), Säge, Kronkorken-Heber, 2 x Schlitzschraubendreher (3/5 mm), Dosenöffner, Phillips-Schraubendreher (PH1)

**Funktionen:** Werkzeuge können im geschlossenen Zustand des Multi-Tools geöffnet werden, Karabiner, innenliegende Feder

**Verpackung:** schwarze Geschenkverpackung

**Maße:** 10,5 x 4,5 x 2,1 cm (geschlossen)

82030TI-SW

€ 13,90



Druck



Gravur



Funktionen  
11



Klingenlänge  
75 mm



Schlitz



Phillips



Rechts- und  
Linkshänder



Produktvideo

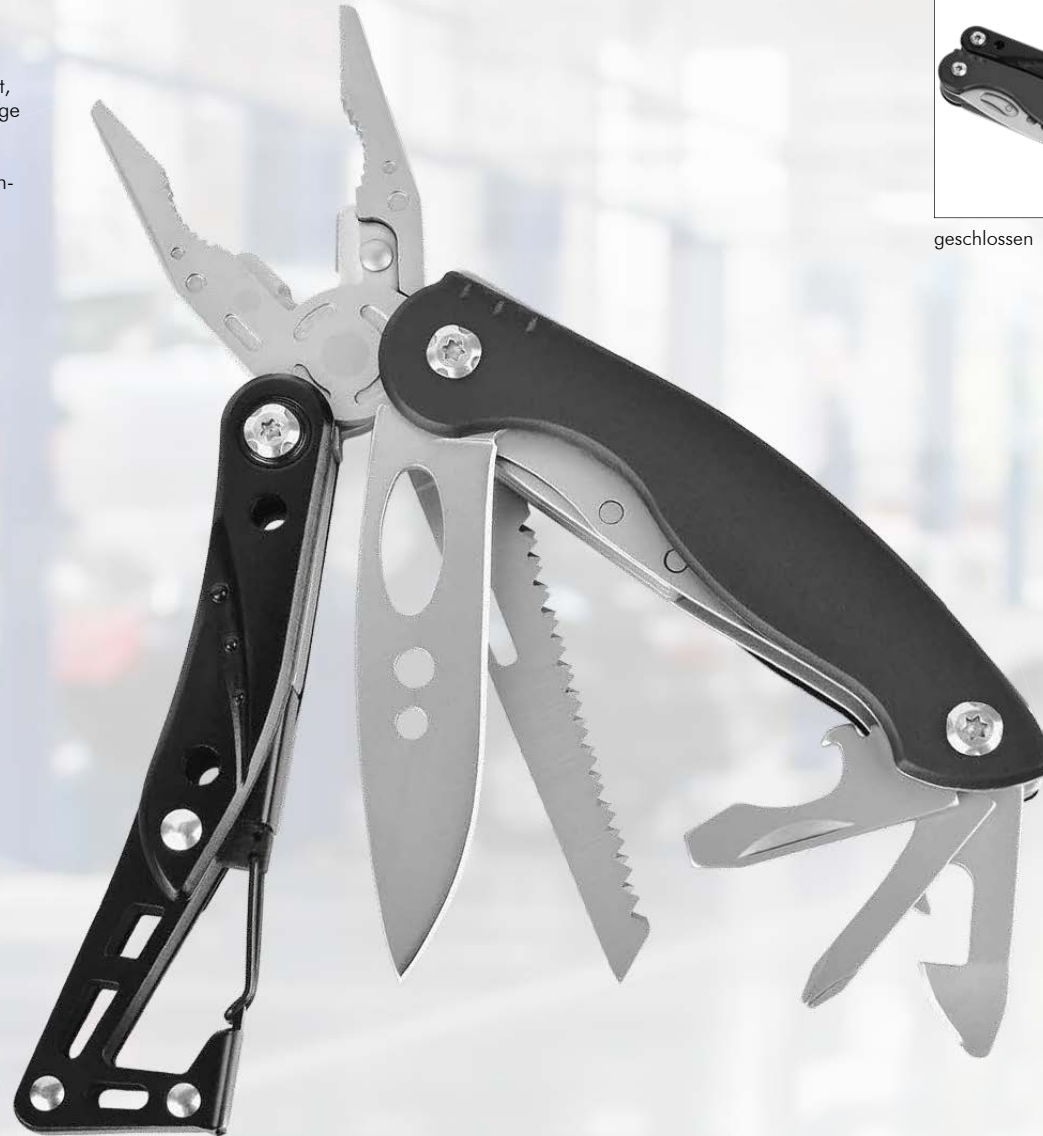

geschlossen



innenliegende Feder



tatsächliche Größe



Veredelungsbeispiel  
Tampondruck



Veredelungsbeispiel  
Lasergravur



Werkzeuge im geschlossenen Zustand des Tools von außen zu öffnen und zu benutzen

# Centurio Tool 8 HC

## Multi-Werkzeug mit 8 Funktionen

Extrem hochwertiges Multi-Werkzeug aus Edelstahl 420 sandgestrahlt. Als Besonderheit verfügt der Griff über zwei Steckplätze für den abnehmbaren magnetischen Bithalter. Indem eine Griffseite ausgeklappt wird, kann es als Schraubendreher mit langem Griff eingesetzt werden. Im zusammengefalteten Zustand und dem Steckplatz an der Seite des Griffes kommt das Tool als L-Griff-Schraubendreher für höhere Drehmomente zum Einsatz.

**Material:** Multi-Tool und Zangenkopf aus Edelstahl 420 sandgestrahlt, Messer aus Edelstahl 440A, Einlagen für Griffschalen aus ABS, Cr-V Bits

**Werkzeuge:** Spitzzange, normale Zange, Schneidzange, Drahtschneider, Messer (Klingenlänge 71 mm), abnehmbarer magnetischer Bithalter, Bit für Phillips-Schrauben (PH2), Bit für Schlitzschrauben (5,0)

**Funktionen:** Messer arretierbar und Schraubendreher kann im geschlossenen Zustand des Multi-Tools ausgeklappt und eingesetzt verwendet werden, magnetischer Bithalter mit 1/4" (6,35 mm) Sechskantschaft, Gürtelclip

**Zubehör:** Nylon-Gürteltasche

**Verpackung:** schwarze Geschenkverpackung

**Maße:** 10,2 x 4,0 x 2,2 cm (geschlossen)

82480SI-SW

€ 14,90

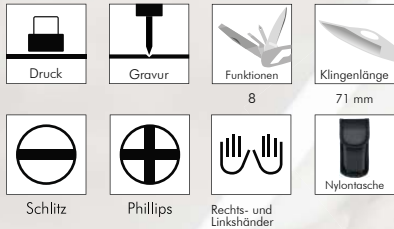

geschlossen



tatsächliche Größe

Klingenarretierung



zwei Steckplätze für den abnehmbaren magnetischen Bithalter



in Anwendung als L-Griff-Schraubendreher



in Anwendung als Schraubendreher mit langem Griff

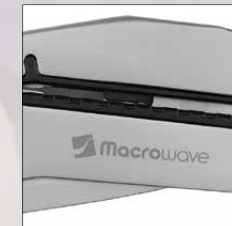

Veredelungsbeispiel Lasergravur



Veredelungsbeispiel Tampondruck



## Cut Tool 7 HC

### Multi-Werkzeug mit 7 Funktionen

**Material:** Werkzeuge aus 3Cr13 Edelstahl, Griff Schere aus 2Cr13 Edelstahl, Griffschalen Multitool aus eloxiertem Aluminium

**Werkzeuge:** Schere, Messer (Klingenlänge 60 mm), Schraubenschlüssel (5/6/7/8/9 mm), Schlitzschraubendreher (4 mm), Kronkorken-Heber, Säge, Dosenöffner

**Verpackung:** schwarze Geschenkverpackung

**Maße:** 10,0x3,2x1,7 cm (geschlossen)

82050SI-SI silber

82050SI-TI titan

€ **5,90**



7

60 mm



tatsächliche Größe



geschlossen



in Anwendung

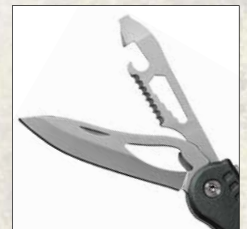

Werkzeuge im Detail



Veredelungsbeispiel  
Tampondruck



Veredelungsbeispiel  
Lasergravur

## Burgund

### Repräsentatives Kellnermesser

Edles, repräsentatives Kellnermesser mit hochwertigen Aluminium Griffenlagen in Karton-Geschenverpackung.

**Material:** Funktionsteile aus rostfreiem Edelstahl 420, Griffschalen aus eloxiertem Aluminium

**Werkzeuge:** Korkenzieher, Kronkorken-Heber, Bänderollenmesser mit Zahnklinge

**Verpackung:** hochwertige Karton-Geschenverpackung

**Maße:** 12,0 x 3,0 x 1,5 cm (geschlossen)

83150SW-TI titan

€ 4,50



Veredelungsbeispiel  
Tampondruck



Veredelungsbeispiel  
Tampondruck



Veredelungsbeispiel  
Lasergravur



geschlossen



Geschenverpackung





# Garden Tool Pro 5 HC

## Multi-funktions-Gartenschere mit 5 Funktionen

**Material:** Schere und Werkzeuge aus 3Cr13 Edelstahl, Griffschalen aus eloxiertem Aluminium  
**Werkzeuge:** Gartenschere, Messer (Klingenlänge 70 mm), Holzsäge, Wurzelzieher  
**Zubehör:** Öse zum Anbringen eines Lanyards oder Fangriemen  
**Verpackung:** schwarze Geschenkverpackung  
**Maße:** 12,8 x 5,0 x 2,0 cm (geschlossen)

82070SI-TI  
 € 9,90

Druck	Gravur
Funktionen	Klingenslänge
5	70 mm
Rechts- und Linkshänder	

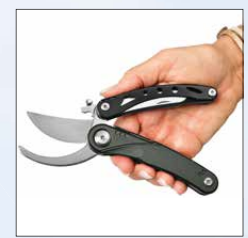

tatsächliche Größe

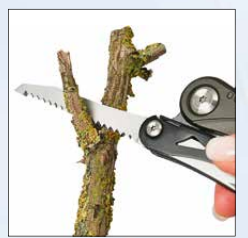

in Anwendung

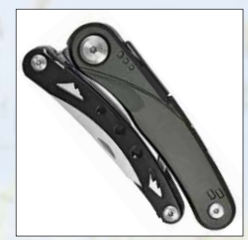

geschlossen



Veredelungsbeispiel  
Tampondruck



Veredelungsbeispiel  
Lasergravur



Werkzeuge im geschlossenen Zustand des Tools von außen zu öffnen und zu benutzen

## Discovery

### Premium Set: 3 Meter Bandmaß und 3 W LED Taschenleuchte

Das Set besteht aus dem 3 Meter Bandmaß ALUMINO 3 M (siehe Seite 54) und der Taschenleuchte PRISMA 3 W (siehe Seite 129), das Ganze verpackt in einer hochwertigen Karton-Geschenverpackung. Das Gehäuse des Bandmaßes ist aus Aluminium und ABS gefertigt. Das 12,5 mm-Stahlband ist mit einem widerstandsfähigen Schutzlack ausgestattet, der u. a. die Meter-Skala schützt. Durch den komfortablen automatischen Stoppmechanismus bleibt das Band an der gewünschten Position fixiert. Hohe Messgenauigkeit nach Euro-Norm Kl. II und geschmeidiger Bandlauf. Ein außergewöhnliches Design und eine starke Leuchtkraft von 3 Watt (115 Lumen) machen die Taschenleuchte zu einem besonderen Präsent. 3 AAA Batterien inkl.

**Verpackung:** hochwertige Karton-Geschenverpackung

**Maße:** Aluminio 3 M: 6,0x5,8x2,3 cm; Prisma 3 W: 9,9x2,7 cm

83780SW-SI

€ 7,90

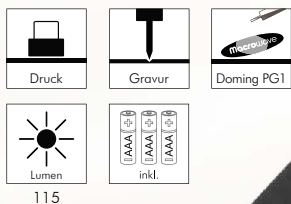

115



Meter-Skala Einteilung



tatsächliche Größe



Veredelungsbeispiel  
Tampondruck

## Vision

### Premium Set: Hochwertiges Taschenmesser mit Klingenarretierung und 9 LED Taschenleuchte

Das Set besteht aus dem edlen Taschenmesser STEEL (siehe Seite 30) und der kompakten und leuchtstarken Taschenleuchte TURBO PLUS mit 9 LED (20 Lumen) (siehe Seite 130), das Ganze verpackt in einer hochwertigen Karton-Geschenverpackung. Die Klinge (Klingenlänge 75 mm) aus schwarz beschichtetem rostfreiem Edelstahl 3Cr13 bietet durch die Klingenarretierung ein Höchstmaß an Sicherheit und Komfort und verhindert ein unbeabsichtigtes Einklappen der Klinge. Ein außergewöhnliches Design und eine starke Leuchtkraft machen die Taschenleuchte TURBO PLUS zu einem besonderen Präsent. 3 AAA Batterien inkl.

**Verpackung:** hochwertige Karton-Geschenverpackung

**Maße:** Steel: 10,5x2,9x1,4 cm (geschlossen); Turbo Plus: 9,3x3,0 cm

83730SW-SI

€ 12,90



20

75 mm

Rechts- und  
Linkshänder



Veredelungsbeispiel  
Doming



Veredelungsbeispiel  
Lasergravur



## Expedition

### Premium Set: Elegantes Taschenmesser und 9 LED Taschenleuchte

Das Set besteht aus dem Taschenmesser ESOX (siehe Seite 30) und der Taschenleuchte TURBO PLUS mit 9 LED (siehe Seite 130), das Ganze verpackt in einer hochwertigen Karton-Geschenkerpackung. Das elegante, handliche Taschenmesser (Klingenlänge 75 mm) aus rostfreiem Edelstahl 2Cr13 ist ideal in der Freizeit, im Büro, und bei handwerklichen Arbeiten. Die farbigen Aluminium-Griffschalen und der Karabiner zum Befestigen z. B. an der Gürtelschlaufe runden die edle Optik ab. Ein außergewöhnliches Design und eine starke Leuchtkraft machen die Taschenleuchte TURBO PLUS zu einem besonderen Präsent. 3 AAA Batterien inkl.

**Verpackung:** hochwertige Karton-Geschenkerpackung

**Maße:** ESOX: 11,5 x 3,0 x 1,0 cm (geschlossen); Turbo Plus: 9,3 x 3,0 cm

83720SW-OR

€ 11,50

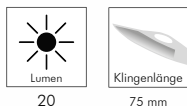

Rechts- und Linkshänder



Veredelungsbeispiel Lasergravur



Veredelungsbeispiel Lasergravur



Veredelungsbeispiel Lasergravur



Veredelungsbeispiel Doming

## Voyager

### Premium Set: Multi-Werkzeug mit 11 Funktionen und 9 LED Taschenleuchte

Das Set besteht aus dem Multi-Werkzeug TOOL TO GO (siehe Seite 78) und der Taschenleuchte TURBO PLUS mit 9 LED (siehe Seite 130), das Ganze verpackt in einer hochwertigen Karton-Geschenkerpackung. Das Multi-Tool mit 11 Funktionen überrascht trotz seiner kleinen Größe in Punkto Funktionalität und Qualität. Alle Werkzeuge aus schwarzem rostfreiem Edelstahl 2Cr13: Zange mit Seitenschneider, Messer (Klingenlänge 40 mm), Säge, Phillips-Schraubendreher, 2x Schlitz-Schraubendreher (2/4 mm), Dosenöffner, Kronkorken-Heber, Metallfeile und Ahle. Ein außergewöhnliches Design und eine starke Leuchtkraft machen die Taschenleuchte TURBO PLUS zu einem besonderen Präsent. 3 AAA Batterien inkl.

**Verpackung:** hochwertige Karton-Geschenkerpackung

**Maße:** Tool to Go: 7,0 x 3,0 x 1,95 cm (geschlossen); Turbo Plus: 9,3 x 3,0 cm

83740SW-SI

€ 13,90

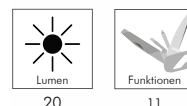

Klingenlänge

Rechts- und Linkshänder



inkl.



# Car Organizer

## Auto-Ordnungstasche

Mit dieser Tasche behalten Sie den Überblick und schaffen Platz im PKW. Die 4 Fächer, 2 seitliche Netztaschen, sowie ein Fach mit Reißverschluss, bieten während der Autofahrt idealen Stauraum für Bücher, Kinderspielzeug, Kekstüten, Kosmetika und Co. Für größere Gegenstände können zwei Abtrennungen per Klettverschluss zwischen den 4 Fächern vorübergehend entfernt werden. Bei Nichtgebrauch falten Sie den Organizer einfach flach zusammen und fixieren diesen mit der Gummikordel.

**Material:** Nylon 600D

**Verpackung:** schwarze Geschenkverpackung

**Maße:** 35,0x16,5x12,5 cm (geöffnet), 7,0x16,5x12,5 cm (zusammengelegt)

62100SW-GR

€ **2,90**



Produkt zusammengelegt  
Maße: 7,0x16,5x12,5 cm



Produkt öffnen  
Maße: 35,0x16,5x12,5 cm



vielseitige Anwendung



Veredelungsbeispiel  
Tampondruck



PRO

PRODUCTS FOR LIFE



## LIGHT

### Arbeitsleuchten

Entdecken Sie die neuen Arbeits- und Inspektionsleuchten, die Nachhaltigkeit und Leistung vereinen. Die wiederaufladbaren Leuchten sind mit leistungsstarken Lithium-Ionen-Akkus ausgestattet. Dies garantiert eine sehr geringe Selbstentladung der Akkus und damit eine sehr lange Lebensdauer. Kaltweißes LED-Licht mit breitem Abstrahlwinkel sorgt für eine gute Ausleuchtung der Arbeitsfläche. Starke Magnete zur Befestigung an metallischen Oberflächen, Aufstellbügel, Gürtelclip, schwenkbare Leuchtenköpfe, 360° drehbare und integrierte Befestigungshaken u. v. m. machen die Leuchten vielseitig einsetzbar. Überzeugen Sie sich selbst von dem besonderen Lichtspektrum. Es sorgt für angenehmes, konzentriertes und effizientes Arbeiten.

# Bike Light

## Aufladbare LED Fahrrad- und Taschenleuchte mit StVZO Zulassung

Die effiziente und nachhaltige Lichtquelle besticht durch eine leistungsstarke 40 Lux OSRAM® LED. Das Aufladen erfolgt über den USB-C-Ladeanschluss der Leuchte und entspricht damit der neuen EU-Norm für einen einheitlichen Ladestandard ab Herbst 2024. Mit dem flexiblen Halter kann die Leuchte ohne Werkzeug an verschieden starken Lenkerstangen schnell und sicher montiert werden.

**Gehäuse:** ABS

**Leuchtmittel:** OSRAM® LED

**Lichtwerte:** 40 Lux, 200 Meter Leuchtweite (100 % Power)

**Ladezeit:** ca. 2-3 Stunden

**Leuchtdauer:** ca. 9,5 Stunden (100 %), ca. 16 Stunden (50 %)

**Leuchtmodi:** 100 % Power weißes Licht / 50 % Power weißes Licht

**Equipment:** Abnehmbare Lenkerhalterung, low battery-Ladestandsanzeige, USB Typ A/USB Typ C Ladekabel (100 cm Länge)

**Schutzklasse:** IPX5

**Stromversorgung:** 3,7V 1800mAh Li-Ionen Akku (inkl.)

**Verpackung:** schwarze Geschenkverpackung

**Maße:** 3,2 x 7,1 x 10,2 cm

72250SW-SW

€ **14,90**



Aufladung über USB Typ A Ladekabel mit USB Typ C Anschluss

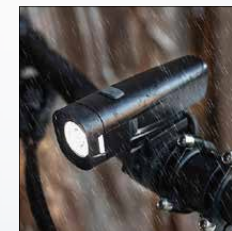

in Anwendung



schnelle und sichere Montage



sehr gute Ausleuchtung



abnehmbare Lenkerhalterung



seitliche Beleuchtung für bessere Sichtbarkeit



Veredelungsbeispiel Tampondruck



Veredelungsbeispiel Dosing



Veredelungsbeispiel Dosing

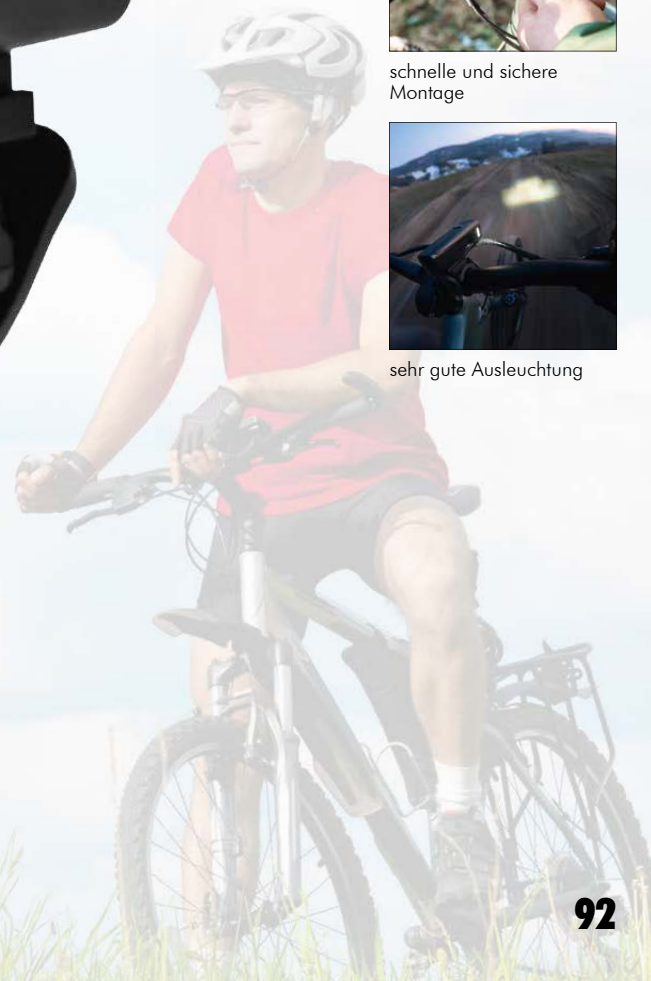



# Hybrid Power Light 500 L

## Innovative LED-Arbeitsleuchte mit Dualbetrieb, Dimmfunktion und Powerbank-Funktion

Diese Arbeitsleuchte kann standardmäßig mit einem aufladbaren Akku oder alternativ mit 3 AAA-Batterien betrieben werden. Das Licht ist stufenlos dimmbar und sie verfügt außerdem über eine Powerbank-Funktion. Das Aufladen erfolgt über den USB-C-Ladeanschluss der Leuchte und entspricht damit der neuen EU-Norm für einen einheitlichen Ladestandard ab Herbst 2024.

**Gehäuse:** schlagfestes TPR, Standfuß aus ABS

**Leuchtmittel:** Arbeitsleuchte 10 W COB LED, Inspektionsleuchte 5 W SMD LED

**Lichtwerte:** Arbeitsleuchte 500 Lumen, Inspektionsleuchte 250 Lumen

**Ladezeit:** ca. 2,5 Stunden

**Leuchtdauer:** ca. 3 Stunden (Arbeitsleuchte), ca. 4 Stunden (Inspektionsleuchte)

**Leuchtmodi:** Arbeitsleuchte 100 % Power weißes Licht dimmbar / 100 % Power rotes Licht dimmbar / rotes Blinklicht justierbar bis zu Stroboskop, Inspektionsleuchte 100 % Power weißes Licht dimmbar

**Equipment:** extra starker Magnet im Fuß und am Gürtelclip, 180° schwenkbarer Fuß, ausklappbarer 360° drehbarer Haken zum Aufhängen, Ladestandanzeige, USB Typ A / USB Typ C Ladekabel (50 cm Länge)

**Schutzklasse:** IPX2

















**Stromversorgung:** 3,7 V 1200 mAh Li-Ionen Akku Typ 103040 (inkl.) oder 3 x AAA-Batterien

**Verpackung:** schwarze Geschenkverpackung

**Maße:** 14,5 x 5,9 x 2,7 cm

72380SW-GR

€ **23,90**

 Druck	 Doming PG2						
 Lumen 500	 3 Leuchtmodi	 Blinklicht	 Strobe Licht	 dimmbar	 Ladezeit 2,5 Std.	 Ladestand	
 USB Typ C	 Powerbank	 Lithium-Ionen-Akku	oder	 AAA	 schwenkbar	 Magnet	 Schutzklasse

Dual Power Energieversorgung



Veredelungsbeispiel  
Tampondruck



Veredelungsbeispiel  
Doming



tatsächliche Größe

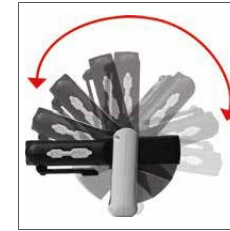

insgesamt schwenkbar  
um 180°



Powerbank-Funktion für  
Smartphone etc.



Ladestandanzeige



**Dual Power  
Energieversorgung**



Aufladung über USB Typ A  
Ladekabel mit USB Typ C  
Anschluss





Leuchte kann auch ohne Stirnband verwendet werden



insgesamt schwenkbar um 60°



Veredelungsbeispiel Tampondruck



Veredelungsbeispiel Doming

## Sensor Head Light 125 L

### Stirnleuchte mit Sensorfunktion

Mit der praktischen Sensorfunktion lässt sich die Leuchte wahlweise auch durch eine Handbewegung ein- und ausschalten.

**Gehäuse:** schlagfestes ABS

**Leuchtmittel:** 3 W SMD LED

**Lichtwerte:** 125 Lumen / 75 Lumen

**Leuchtdauer:** ca. 3 Stunden

**Leuchtmodi:** 100 % Power weißes Licht / 50 % Power weißes Licht / 100 % weißes Blinklicht / rotes Licht / rotes Blinklicht

**Equipment:** abnehmbares Stirnband, 60° schwenkbarer Fuß, Ladestandanzeige

**Schutzklasse:** IP65

**Stromversorgung:** 3 x AAA Batterie (inkl.)

**Verpackung:** schwarze Geschenkverpackung

**Maße:** 6,0 x 4,0 x 3,8 cm

72395SW-00

€ **8,90**



Druck



Doming PG1



Lumen



5 Leuchtmodi



Blinklicht



Sensor



Ladestand



inkl.



schwenkbar



IP65 Schutzklasse



in Anwendung als Stirnleuchte beim Joggen, Wandern, Radfahren oder bei der Arbeit

mit Sensorfunktion



auch als aufladbare Variante erhältlich (Seite 95)















# Sensor Head Light Charge 125 L

## Aufladbare Stirnleuchte mit Sensorfunktion

Mit der praktischen Sensorfunktion lässt sich die Leuchte wahlweise auch durch eine Handbewegung ein- und ausschalten. Das Aufladen erfolgt über den USB-C-Ladeanschluss der Leuchte und entspricht damit der neuen EU-Norm für einen einheitlichen Ladestandard ab Herbst 2024.

- Gehäuse:** schlagfestes ABS
- Leuchtmittel:** 3 W SMD LED
- Lichtwerte:** 125 Lumen / 75 Lumen
- Ladezeit:** ca. 4 Stunden
- Leuchtdauer:** ca. 3 Stunden
- Leuchtmodi:** 100 % Power weißes Licht / 50 % Power weißes Licht / 100 % weißes Blinklicht / rotes Licht / rotes Blinklicht
- Equipment:** abnehmbares Stirnband, 60° schwenkbarer Fuß, Ladestandanzeige, USB Typ A / USB Typ C Ladekabel (50 cm Länge)
- Schutzklasse:** IP65
- Stromversorgung:** 3,7V 1200 mAh Li-Ionen Akku Typ 103040 (inkl.)
- Verpackung:** schwarze Geschenkverpackung
- Maße:** 6,0 x 4,0 x 3,8 cm

72390SW-00  
**€ 13,50**

 Druck	 Doming PG1
 Lumen 125	 5 Leuchtmodi
 Blinklicht	 Sensor
 Ladezeit 4 Std.	 Ladestand
 Li+ Lithium-Ionen-Akku	 USB Typ C
 schwenkbar	 IP65 Schutzklasse



Aufladung über USB Typ A Ladekabel mit USB Typ C Anschluss



auch als batteriebetriebene Version erhältlich (Seite 94)



insgesamt schwenkbar um 60°



in Anwendung als Stirnleuchte beim Joggen, Wandern, Radfahren oder bei der Arbeit



Sensorfunktion



Leuchte kann auch ohne Stirnband verwendet werden



Veredelungsbeispiel Tampondruck



Veredelungsbeispiel Doming

# Wave Light L 380 L

**Aufladbare LED Arbeits- und Taschenleuchte mit Dimmfunktion**

**Gehäuse:** ABS

**Leuchtmittel:** Arbeitsleuchte 5 W COB LED, Taschenleuchte 3 W SMD LED

**Lichtwerte:** Arbeitsleuchte 380 Lumen, Taschenleuchte 160 Lumen

**Leuchtdauer:** ca. 3-4 Stunden

**Ladezeit:** ca. 4 Stunden

**Leuchtmodi:** Arbeitsleuchte 100% Power weißes Licht dimmbar, Taschenleuchte 100% Power weißes Licht dimmbar

**Equipment:** extra starker Magnet im Fuß, 270° schwenkbarer

Arbeitsleuchtenkopf, Aufhängebügel, Ladestandanzeige, USB Typ A / USB Typ C Ladekabel (50 cm Länge)

**Schutzklasse:** IP42

**Stromversorgung:** 3,7 V 2000 mAh Lithium-Akku Typ 18650 (inkl.)

**Verpackung:** schwarze Geschenkverpackung

**Maße:** 15,0 x 3,6 x 3,1 cm (geschlossen)

72240SW-GR

€ 17,90

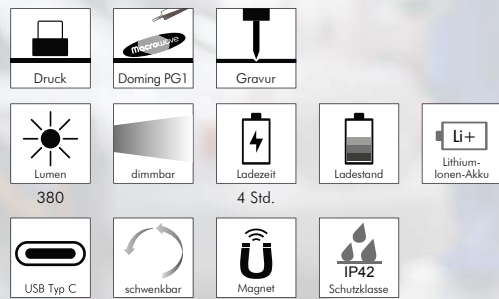

extra starker Magnet



Ladestandanzeige



insgesamt schwenkbar um 270°



Aufladung über USB Typ A Ladekabel mit USB Typ C Anschluss



Taschenleuchte



vielseitig und variabel einsetzbar



Veredelungsbeispiel Doring



Veredelungsbeispiel Tampondruck



Veredelungsbeispiel Lasergravur



# Wave Light XL 420 L

**Aufladbare LED Arbeits- und Taschenleuchte mit Dimmfunktion und Powerbank-Funktion**

**Gehäuse:** ABS

**Leuchtmittel:** Arbeitsleuchte 5 W COB LED, Taschenleuchte 2 x 3 W SMD LED

**Lichtwerte:** Arbeitsleuchte 420 Lumen, Taschenleuchte 210 Lumen

**Leuchtdauer:** ca. 3-4 Stunden

**Ladezeit:** ca. 3 Stunden

**Leuchtmodi:** Arbeitsleuchte 100 % Power weißes Licht dimmbar, Taschenleuchte 100 % Power weißes Licht dimmbar

**Equipment:** extra starker Magnet im Fuß, 270° schwenkbarer Arbeitsleuchtenkopf, Aufhängebügel, Ladestandanzeige, USB Typ A / Micro-USB Typ B Ladekabel (50 cm Länge)

**Schutzklasse:** IP42

**Stromversorgung:** 2 x 3,7 V 2000 mAh Lithium-Akku Typ 18650 (1 Akku inkl.)

**Verpackung:** schwarze Geschenkverpackung

**Maße:** 15,0 x 3,8 x 4,8 cm (geschlossen)

72230SW-GR

€ **21,90**

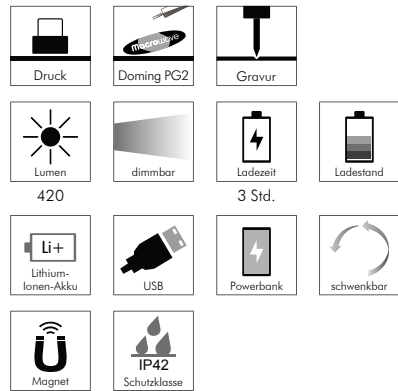

Aufladung über USB Typ A Ladekabel mit Micro-USB Typ B Anschluss



Produktvideo



Taschenleuchte



extra starker Magnet



2 SMD LED mit Dimmfunktion



vielseitig und variabel einsetzbar



Powerbankfunktion für Smartphone, etc.



Ladestandanzeige



insgesamt schwenkbar um 270°



Veredelungsbeispiel Doring



Veredelungsbeispiel Lasergravur



Veredelungsbeispiel Tampondruck

# Performance Light 600 L

**Aufladbare LED-Arbeitsleuchte mit Dimmfunktion, USB-Ladestation und Powerbank-Funktion**

Die professionelle Arbeitsleuchte kann auch als Powerbank für Smartphone etc. eingesetzt werden. Der schwenkbare Arbeitsleuchtenkopf ist flexibel positionierbar und ermöglicht somit eine optimale Ausleuchtung der Arbeitsfläche.

**Gehäuse:** ABS und TPR

**Leuchtmittel:** Arbeitsleuchte 10 W COB LED, Inspektionsleuchte 5 W SMD LED

**Lichtwerte:** Arbeitsleuchte 600 Lumen, Inspektionsleuchte 200 Lumen

**Ladezeit:** ca. 3 Stunden

**Leuchtdauer:** ca. 3 Stunden (Arbeitsleuchte), ca. 3 Stunden (Inspektionsleuchte)

**Leuchtmodi:** Arbeitsleuchte 100 % Power weißes Licht dimmbar / 100 % Power rotes Licht dimmbar / rotes Blinklicht justierbar bis zu Stroboskop, Inspektionsleuchte 100 % Power weißes Licht dimmbar

**Equipment:** extra starker Magnet im Fuß, 270° schwenkbarer Arbeitsleuchtenkopf, Aufhängebügel, Fuß ausziehbar zu einer starken Klammer, Ladestandanzeige, USB Typ A / USB Typ C Ladekabel (50 cm Länge), USB-Ladestation

**Schutzklasse:** IPX2

**Stromversorgung:** 3,7 V 2000 mAh Li-Ionen Akku Typ 18650 (inkl.)

**Verpackung:** schwarze Geschenkverpackung

**Maße:** 16,0 x 4,8 x 3,5 cm (Leuchte geschlossen), 6,5 x 5,0 x 2,1 cm (USB-Ladestation)

72360SW-SW

€ **23,90**

 Druck	 Gravur	 Doping PG2				
 Lumen 600	 3 Leuchtmodi	 Blinklicht	 Strobe Licht	 dimmbar	 Ladezeit 3 Std.	 Ladestand
 Li-Ionen-Akku	 USB Typ C	 Powerbank	 schwenkbar	 Magnet	 IPX2 Schutzklasse	



**Inspektionsleuchte**



Aufladung über USB Typ A Ladekabel mit USB Typ C Anschluss



Leuchtenkopf dreh-/und schwenkbar



Fuß ausziehbar zu einer starken Befestigungsklammer



Aufladbar auch über USB-Ladestation



Powerbank-Funktion für Smartphone etc.



Veredelungsbeispiel Tampondruck



Veredelungsbeispiel Doming



# Power Flex Light 300 L

## Aufladbare LED-Arbeitsleuchte mit flexibler Schwanenhals-Inspektionsleuchte und Dimmfunktion

Professionelle Arbeitsleuchte mit dimmbarem Licht und langer Leuchtdauer. Biogamer Hals zur flexiblen Befestigung und Ausleuchtung der Arbeitsfläche. Zwei starke Punktmagneten und Clip an der Rückseite.

**Gehäuse:** ABS

**Leuchtmittel:** Arbeitsleuchte 5 W COB LED, Schwanenhals-Inspektionsleuchte 1 W SMD LED

**Lichtwerte:** Arbeitsleuchte 300 Lumen, Schwanenhals-Inspektionsleuchte 100 Lumen

**Ladezeit:** ca. 3,5 Stunden

**Leuchtdauer:** ca. 3-20 Stunden (Arbeitsleuchte je nach Dimmung), ca. 10 Stunden (Schwanenhals-Inspektionsleuchte)

**Leuchtmodi:** Arbeitsleuchte 100 % Power weißes Licht dimmbar, Schwanenhals-Inspektionsleuchte 100 % Power weißes Licht

**Equipment:** Clip mit zwei starken Punktmagneten, Ladekontroll-LED, USB Typ A/USB Typ C Ladekabel (100 cm Länge), flexible Schwanenhals-Inspektionsleuchte

**Schutzklasse:** IP65

**Stromversorgung:** 3,7 V 2000 mAh Li-Ionen Akku (inkl.)

**Verpackung:** schwarze Geschenkverpackung

**Maße:** 13,6 x 3,0 x 6,6 cm (geschlossen)

72340SW-GR

€ **24,90**



in Anwendung



Aufladung über USB Typ A Ladekabel mit USB Typ C Anschluss



tatsächliche Größe



zwei starke Punktmagnete und Clip



Ladekontrollanzeige

Inspektionsleuchte



Veredelungsbeispiel  
Tampondruck



Veredelungsbeispiel  
Dosing PG1



Veredelungsbeispiel  
Dosing PG2



Schwanhals-Inspektionsleuchte flexibel positionierbar





Aufladung über USB Typ A Ladekabel mit USB Typ C Anschluss



## Quick Charge Inspection Light 150 L

### Aufladbare LED-Inspektionsleuchte mit Schnellladefunktion

Professionelle, ultraflache Inspektionsleuchte mit Schnellladefunktion von 90% Ladekapazität innerhalb von 30 Minuten.

**Gehäuse:** ABS

**Leuchtmittel:** 3 W COB LED

**Lichtwerte:** 150/70 Lumen

**Ladezeit:** 90% Ladekapazität in 30 Minuten

**Leuchtdauer:** ca. 2 Stunden (150 Lumen), ca. 4 Stunden (70 Lumen)

**Leuchtmodi:** 100% Power weißes Licht / 50% Power weißes Licht

**Equipment:** Clip mit starkem Magnet, Ladekontroll-LED, USB Typ A / USB Typ C Ladekabel (100 cm Länge)

**Schutzklasse:** IP54

**Stromversorgung:** 3,7 V 520 mAh Li-Ionen Akku (inkl.)

**Verpackung:** schwarze Geschenkverpackung

**Maße:** 16,0 x 2,1 x 0,8 cm

72320SW-GR

€ **17,90**

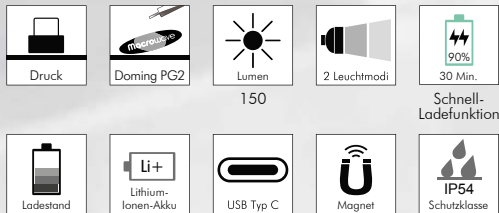

auch als Pocket Version erhältlich (Seite 101)



tatsächliche Größe



Ladekontrollanzeige

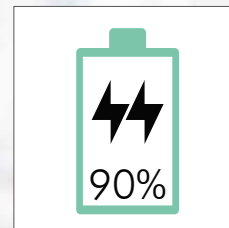

Schnellladefunktion  
90% Ladekapazität in  
30 Minuten



Edelstahlclip und starker  
Magnet zum vielseitigen  
Befestigen

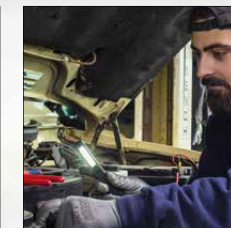

in Anwendung



Veredelungsbeispiel  
Tampondruck



Veredelungsbeispiel  
Doming



# Quick Charge Pocket Light 350 L

## Aufladbare LED-Arbeitsleuchte mit Schnellladefunktion

Professionelle, kompakte Inspektionsleuchte mit Schnellladefunktion von 90 % Ladekapazität innerhalb von 60 Minuten.

**Gehäuse:** ABS

**Leuchtmittel:** 5 W COB LED

**Lichtwerte:** 350/150 Lumen

**Ladezeit:** 90 % Ladekapazität in 60 Minuten

**Leuchtdauer:** ca. 2 Stunden (350 Lumen), ca. 4 Stunden (150 Lumen)

**Leuchtmodi:** 100 % Power weißes Licht / 50 % Power weißes Licht

**Equipment:** Clip/Standfuß mit starkem Magnet, Ladekontroll-LED, USB Typ A/USB Typ C Ladekabel (100 cm Länge)

**Schutzklasse:** IP54

**Stromversorgung:** 3,7V 1210 mAh Li-Ionen Akku (inkl.)

**Verpackung:** schwarze Geschenkverpackung

**Maße:** 10,6 x 5,5 x 1,5 cm (geschlossen)

72330SW-GR

€ 19,90

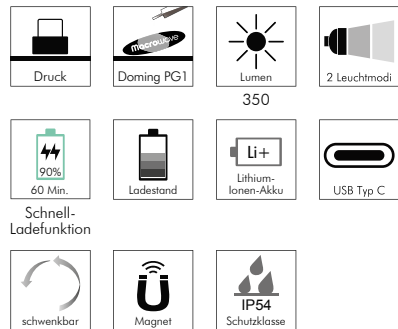

Aufladung über USB Typ A Ladekabel mit USB Typ C Anschluss



Veredelungsbeispiel Doming



Veredelungsbeispiel Tampondruck



tatsächliche Größe



Clip/Standfuß mit starkem Magnet



Clip/Standfuß schwenkbar



Ladekontrollanzeige

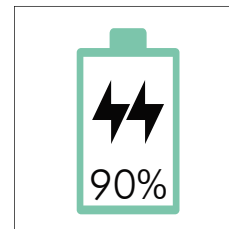

Schnellladefunktion 90% Ladekapazität in 60 Minuten



auch als Inspektion Version erhältlich (Seite 100)

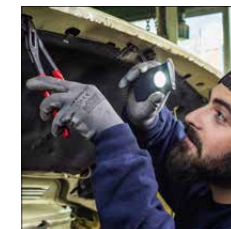

in Anwendung

# Multi Inspection Light 450 L

**Aufladbare LED-Inspektionsleuchte mit Dimmfunktion, Laser und UV-Licht**

**Gehäuse:** Aluminium eloxiert

**Leuchtmittel:** Frontleuchte 5 W COB LED, Inspektionsleuchte 3 W LED, Laser 650 nm, UV-Licht 365 nm

**Lichtwert:** Frontleuchte 450 Lumen, Inspektionsleuchte 140 Lumen

**Ladezeit:** ca. 3 Stunden

**Leuchtdauer:** ca. 2,5 Stunden (Frontleuchte 450 Lumen), ca. 2,5 Stunden (Inspektionsleuchte 140 Lumen), ca. 4 Stunden (UV-Licht)

**Leuchtmodi:** Frontleuchte 100% Power weißes Licht dimmbar, Inspektionsleuchte 100% Power weißes Licht dimmbar, UV-Licht dimmbar, Laser rot

**Equipment:** 120° drehbarer Clip mit starkem Magnet, Ladekontroll-LED, USB Typ A/USB Typ C Ladekabel (50 cm Länge)

**Schutzklasse:** IPX2

**Laserklasse:** 2

**Stromversorgung:** 3,7 V 800mAh Li-Ionen Akku Typ 14500 (inkl.)

**Verpackung:** schwarze Geschenkverpackung

**Maße:** 16,5 x 2,3 x 2,0 cm

72350SI-SW

€ **17,90**

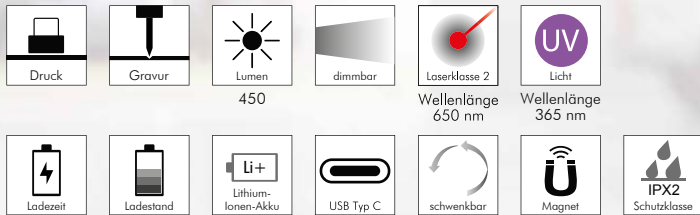

tatsächliche Größe



Ladekontrollanzeige

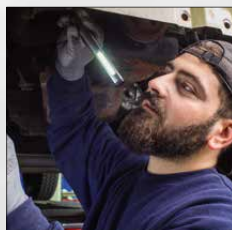

in Anwendung



120° drehbarer Clip mit starkem Magnet



Aufladung über USB Typ A Ladekabel mit USB Typ C Anschluss



Laser und Inspektionsleuchte



UV-Licht



Veredelungsbeispiel Tampondruck



Veredelungsbeispiel Lasergravur



UV-Licht





tatsächliche Größe



UV-Licht



Inspektionsleuchte

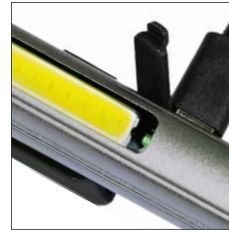

Ladekontrollanzeige



120° drehbarer Clip mit starkem Magnet

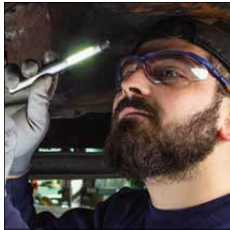

in Anwendung

## Profi Inspection Light UV 200 L

### Aufladbare LED-Inspektionsleuchte mit UV-Licht

**Gehäuse:** Aluminium eloxiert

**Leuchtmittel:** Arbeitsleuchte 3 W COB LED, Inspektionsleuchte 1 W LED, UV-Licht 365 nm

**Lichtwerte:** Arbeitsleuchte 200 Lumen, Inspektionsleuchte 100 Lumen

**Ladezeit:** ca. 2-3 Stunden

**Leuchtdauer:** ca. 3-4 Stunden

**Leuchtmodi:** Arbeitsleuchte 100 % Power weißes Licht / 50 % Power weißes Licht, Inspektionsleuchte 100 % Power weißes Licht, UV-Licht

**Equipment:** 120° drehbarer Clip mit starkem Magnet, Ladekontroll-LED, USB Typ A/ USB Typ C Ladekabel (100 cm Länge)

**Schutzklasse:** IP44

**Stromversorgung:** 3,7 V 800 mAh Li-Ionen Akku Typ 14500 (inkl.)

**Verpackung:** schwarze Geschenkverpackung

**Maße:** 15,4 x 1,5 x 1,9 cm

72300TI-SW

€ 12,90



UV-Licht



Wellenlänge 365 nm

2-3 Std.



Aufladung über USB Typ A Ladekabel mit USB Typ C Anschluss



Veredelungsbeispiel Tampondruck



Veredelungsbeispiel Lasergravur



Veredelungsbeispiel Döring



auch als Variante mit Laser erhältlich (Seite 104)

# Profi Inspection Light Laser 200 L

Aufladbare LED-Inspektionsleuchte mit Laser

**Gehäuse:** Aluminium eloxiert

**Leuchtmittel:** Arbeitsleuchte 3 W COB LED, Inspektionsleuchte 1 W LED, Laser 650 nm

**Lichtwert:** Arbeitsleuchte 200 Lumen, Inspektionsleuchte 100 Lumen

**Ladezeit:** ca. 2-3 Stunden

**Leuchtdauer:** ca. 3-4 Stunden

**Leuchtmodi:** Arbeitsleuchte 100 % Power weißes Licht / 50 % Power weißes Licht, Inspektionsleuchte 100 % Power weißes Licht, Laser rot

**Equipment:** 120° drehbarer Clip mit starkem Magnet, Ladekontroll-LED, USB Typ A/USB Typ C Ladekabel (100 cm Länge)

**Schutzklasse:** IPX2

**Laserklasse:** 2

**Stromversorgung:** 3,7 V 800mAh Li-Ionen Akku Typ 14500 (inkl.)

**Verpackung:** schwarze Geschenkverpackung

**Maße:** 15,4 x 1,5 x 1,9 cm

72310TI-SW

€ **13,90**

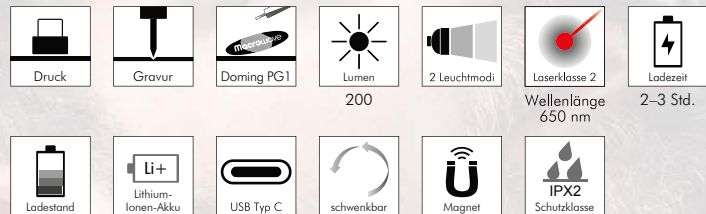

Aufladung über USB Typ A Ladekabel mit USB Typ C Anschluss



Laser



tatsächliche Größe



Laser



Inspektionsleuchte



120° drehbarer Clip mit starkem Magnet

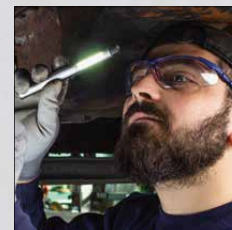

in Anwendung



auch als Variante mit UV-Licht erhältlich (Seite 103)



Veredelungsbeispiel Tampondruck



Veredelungsbeispiel Lasergravur



Veredelungsbeispiel Doring



## Workshop 500 L

### LED Arbeitsleuchte mit Signallichtfunktion

Praktische Arbeitsleuchte mit Aufstellbügel und starken Magneten. Insgesamt 3 Leuchtmodi für einen vielseitigen Anwendungsbereich.

**Gehäuse:** ABS mit robustem Kantenschutz aus hochwertigem TPR

**Leuchtmittel:** 6 W COB LED

**Lichtwerte:** 500 Lumen, 30 m Leuchtweite (100 % Power)

**Leuchtdauer:** ca. 4,5 Stunden (100 % Power)

**Leuchtmodi:** 100 % Power weißes Licht /

50 % Power weißes Licht / weißes Blinklicht

**Equipment:** 180° schwenkbar, Aufstellbügel,

vier starke vernickelte Magnete im Aufstellbügel

**Stromversorgung:** 4 x AA Batterie (inkl.)

**Schutzklasse:** IPX4

**Verpackung:** schwarze Geschenkverpackung

**Maße:** 14,7 x 10,0 x 4,0 cm (geschlossen)

72190SW-GR

€ **9,90**

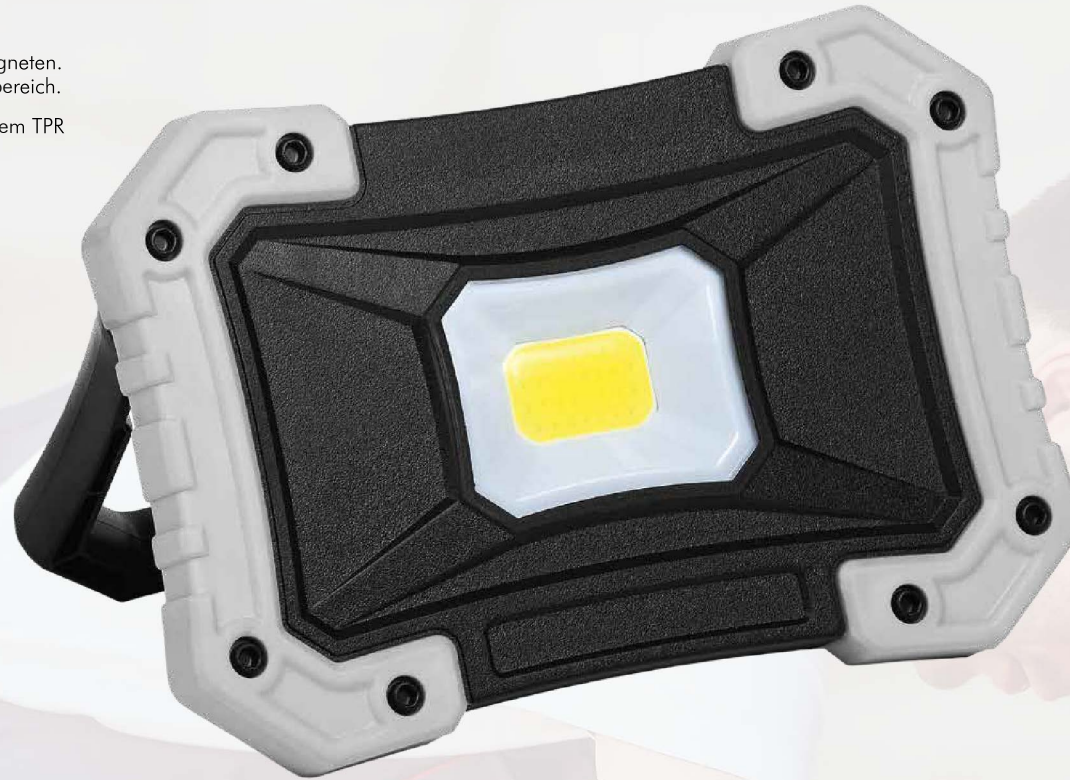

Veredelungsbeispiel  
Doring PG1



4 extra starke Magnete



insgesamt schwenkbar  
um 180°



läßt sich flach zusammen-  
legen und verstauen



in Anwendung



integrierter, ausklappbarer  
Aufstell-/Aufhängebügel



Veredelungsbeispiel  
Tampondruck



Veredelungsbeispiel  
Doring PG2

## Check Light 130 L

### LED Arbeits- und Taschenleuchte

**Gehäuse:** ABS

**Leuchtmittel:** Arbeitsleuchte 3 W COB LED, Taschenleuchte 1 W SMD LED

**Lichtwerte:** Arbeitsleuchte 130 Lumen, Taschenleuchte 35 Lumen

**Leuchtmodi:** Arbeitsleuchte 100% Power weißes Licht, Taschenleuchte 100% Power weißes Licht

**Equipment:** 90° drehbarer Clip mit starkem Magnet

**Stromversorgung:** 3 x AAA Batterie (inkl.)

**Verpackung:** schwarze Geschenkverpackung

**Maße:** 18,0 x 3,4 x 2,0 cm

72210SW-GR

€ 5,90



auch als aufladbare Variante erhältlich (Seite 107)



Taschenleuchte



90° drehbarer Clip mit starkem Magnet



schlankes Design für beengten Arbeitsbereich



Veredelungsbeispiel Tampondruck



Veredelungsbeispiel Doming

## Pen Light

### LED Arbeits- und Inspektionsleuchte

Das Gehäuse ist mit einem praktischen Clip ausgestattet, mit dem die Leuchte z. B. an der Brusttasche des Arbeitsoverall befestigt werden kann. Im Fuß der Leuchte befindet sich ein starker Magnet mit dem diese an magnetischen Oberflächen fixiert werden kann.

**Gehäuse:** ABS mit gummierter Oberfläche

**Leuchtmittel:** Arbeitsleuchte mit 1,5 W COB LED, Inspektionsleuchte mit 0,5 W COB LED

**Lichtwerte:** Arbeitsleuchte 160 Lumen, Inspektionsleuchte 35 Lumen

**Leuchtdauer:** ca. 15 Stunden

**Leuchtmodi:** 100% Power weißes Licht

**Equipment:** starker vernickelter Magnet im Fuß, Gürtelclip

**Stromversorgung:** 3 x AAA Batterie (inkl.)

**Verpackung:** schwarze Geschenkverpackung

**Maße:** 16,5 x 2,8 cm

72050SW-00

€ 4,90

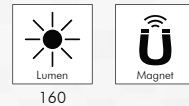

tatsächliche Größe



Veredelungsbeispiel Tampondruck



Veredelungsbeispiel Label



Arbeitsleuchte



Taschenleuchte



# Check Light Charge 130 L

## Aufladbare LED Arbeits- und Taschenleuchte

**Gehäuse:** ABS

**Leuchtmittel:** Arbeitsleuchte 3 W COB LED, Taschenleuchte 1 W SMD LED

**Lichtwerte:** Arbeitsleuchte 130 Lumen, Taschenleuchte 40 Lumen

**Ladezeit:** ca. 2,5 Stunden

**Leuchtmodi:** Arbeitsleuchte 100 % Power weißes Licht, Taschenleuchte 100 % Power weißes Licht

**Equipment:** 90° drehbarer Clip mit starkem Magnet, Ladestandanzeige, USB Typ A/USB Typ C Ladekabel (50 cm Länge)

**Stromversorgung:** 3,7V 800 mAh Lithium-Akku Typ 14500 (inkl.)

**Verpackung:** schwarze Geschenkverpackung

**Maße:** 18,0 x 3,4 x 2,0 cm

72220SW-GR

€ **9,90**



Druck



Doming PG1



Lumen

130



Ladezeit

2,5 Std.



Ladestand



Lithium-Ionen-Akku



USB Typ C



schwenkbar



Magnet



Aufladung über USB Typ A Ladekabel mit USB Typ C Anschluss



Produktvideo



Taschenleuchte



tatsächliche Größe



Ladestandanzeige

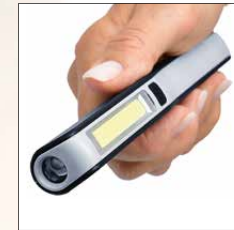

schlankes Design für beengten Arbeitsbereich



90° drehbarer Clip mit starkem Magnet



Veredelungsbeispiel Tampondruck



Veredelungsbeispiel Doming



auch als Variante mit Batterie erhältlich (Seite 106)

## Oval Light M 230 L

### LED Arbeits- und Taschenleuchte

Praktisch, handlich, sehr leuchtstark. Ausgestattet mit intelligentem Equipment für einen vielseitigen Anwendungsbereich.

**Gehäuse:** ABS

**Leuchtmittel:** Arbeitsleuchte mit 3 W COB LED, Taschenleuchte mit 3 DIP LED

**Lichtwerte:** Arbeitsleuchte 230 Lumen, Taschenleuchte 30 Lumen

**Leuchtdauer:** ca. 20 Stunden

**Leuchtmodi:** 100 % Power weißes Licht

**Equipment:** ein starker vernickelter Magnet, 360° drehbarer Fixierhaken

**Schutzklasse:** IPX4

**Stromversorgung:** 3 x AAA Batterie (inkl.)

**Verpackung:** schwarze Geschenkverpackung

**Maße:** 12,3 x 5,8 x 3,2 cm

72120SW-GR

€ 4,90

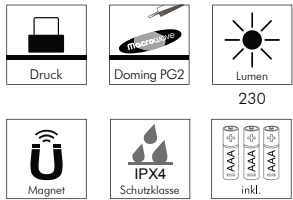

tatsächliche Größe



Veredelungsbeispiel  
Tampondruck



Veredelungsbeispiel  
Doming



Taschenleuchte

## Oval Light L 250 L

### LED Arbeits- und Taschenleuchte

Praktisch, handlich, sehr leuchtstark. Ausgestattet mit intelligentem Equipment für einen vielseitigen Anwendungsbereich.

**Gehäuse:** ABS

**Leuchtmittel:** Arbeitsleuchte mit 3 W COB LED, Taschenleuchte mit 3 DIP LED

**Lichtwerte:** Arbeitsleuchte 250 Lumen, Taschenleuchte 30 Lumen

**Leuchtdauer:** ca. 20 Stunden

**Leuchtmodi:** 100 % Power weißes Licht

**Equipment:** ein starker vernickelter Magnet, 360° drehbarer Fixierhaken

**Schutzklasse:** IPX4

**Stromversorgung:** 3 x AA Batterie (inkl.)

**Verpackung:** schwarze Geschenkverpackung

**Maße:** 19,2 x 6,4 x 3,5 cm

72130SW-GR

€ 5,90

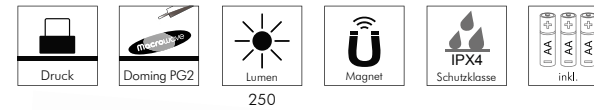

tatsächliche Größe



Veredelungsbeispiel  
Tampondruck



Veredelungsbeispiel  
Doming



# Satellite

## LED Arbeits- und Taschenleuchte

Klappen Sie die beiden LED Flügel aus und positionieren und drehen diese flexibel, um die perfekte Beleuchtung zu erhalten.

**Gehäuse:** ABS

**Leuchtmittel:** 2 Flügel mit je einer 3 W COB LED und 1 W SMD LED

**Lichtwerte:** Flügel einseitig beleuchtet 260 Lumen, zweiseitig beleuchtet 235 Lumen, Flügel eingeklappt als Taschenleuchte 90 Lumen

**Leuchtdauer:** ca. 4,5 Stunden

**Leuchtmodi:** 100 % Power weißes Licht

**Equipment:** jeder Flügel ist bis zu 180° ausstellbar und 270° drehbar, vier starke vernickelte Magnete im Fuß, Griff mit Karabiner, gummierte Füße

**Stromversorgung:** 3 x AA Batterie (inkl.)

**Schutzklasse:** IP44

**Verpackung:** schwarze Geschenkverpackung

**Maße:** 17,8x6,3x6,3 cm (geschlossen)

72090SW-GR

€ 7,90



geschlossen



jeweils eine 1 LED Taschenleuchte in jedem Flügel



Griff mit Karabinerfunktion



Veredelungsbeispiel Doring

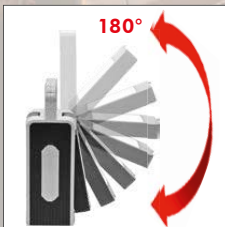

COB LED Flügel um 180° schwenkbar



COB LED Flügel 270° um die eigene Achse schwenkbar



starke Magnete im Fuß



mit Magnet in Anwendung

## Profi Pocket Light 280 L

### Aufladbare LED Arbeitsleuchte

**Gehäuse:** ABS, PC, POM

**Leuchtmittel:** 4 SMD LED

**Lichtwerte:** 280 Lumen mit 101° Abstrahlwinkel

**Leuchtdauer:** ca. 2 Stunden

**Ladezeit:** ca. 4 Stunden

**Leuchtmodi:** 100 % Power weißes Licht

**Equipment:** Handschlaufe, extra starker Magnet im Fuß, 340° schwenkbar, Gürtelclip, 360° drehbarer Fixierhaken, Ladestandanzeige, USB Typ A/Micro-USB Typ B Ladekabel (1,20 Meter Länge)

**Schutzklasse:** IP20

**Stromversorgung:** 3,7V 1200mAh Lithium-Akku (inkl.)

**Verpackung:** schwarze Geschenkverpackung

**Maße:** 13,0x6,6x2,9 cm (geschlossen)

74060GR-SW

€ 19,90



Druck



Doming PG1

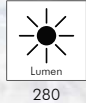

Lumen  
280



Abstrahlwinkel  
101°



Ladzeit  
4 Std.



Ladestand



Li+  
Lithium-Ionen-Akku



USB



schwenkbar



Magnet



IP20  
Schutzklasse

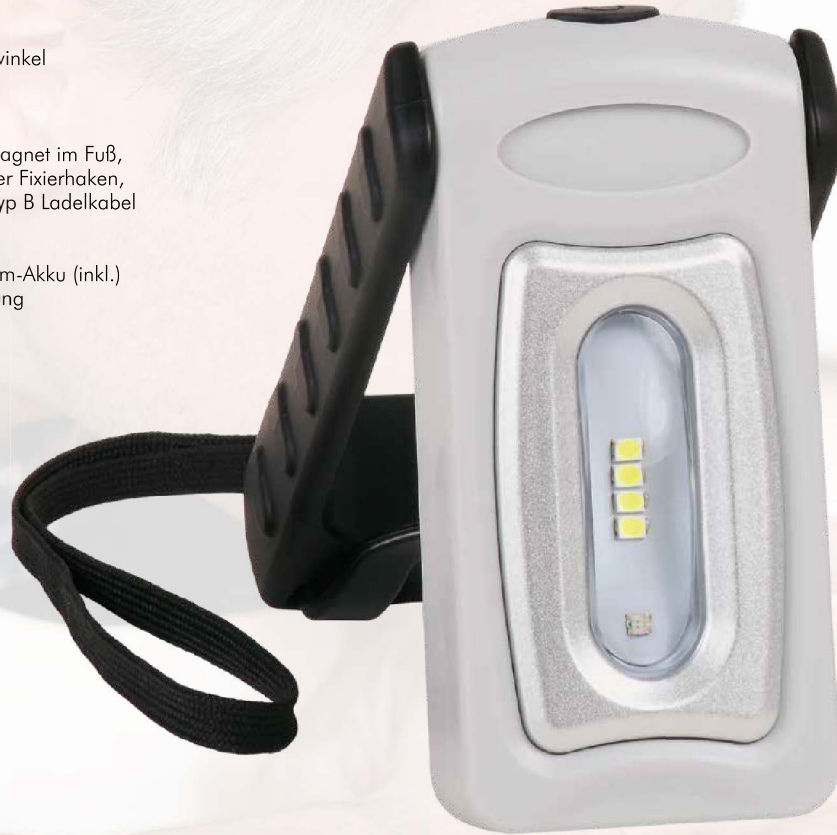

tatsächliche Größe



Aufladung über USB Typ A Ladekabel mit Micro-USB Typ B Anschluss



insgesamt schwenkbar um 340°



Ladestandanzeige



Veredelungsbeispiel  
Doming



Veredelungsbeispiel  
Tampondruck



integrierter und um 360°  
drehbarer Fixierhaken



am Gürtel fixiert





## Profi Energy Light 220 L

Aufladbare LED Arbeitsleuchte mit Powerbank-Funktion

**Gehäuse:** ABS, PC

**Leuchtmittel:** 4 SMD LED

**Lichtwerte:** 220 Lumen mit 90° Abstrahlwinkel

**Leuchtdauer:** ca. 5 Stunden

**Ladezeit:** ca. 3 Stunden

**Leuchtmodi:** 100% Power weißes Licht

**Equipment:** extra starker Magnet im Fuß, 180° schwenkbar, Gürtelclip, 360° drehbarer Fixierhaken, Ladestandanzeige, USB Typ A/Micro-USB Typ B Ladekabel (1 Meter Länge)

**Schutzklasse:** IP20

**Stromversorgung:** 3,7V 1800mAh Lithium-Akku (inkl.)

**Verpackung:** schwarze Geschenkverpackung

**Maße:** 12,3 x 6,0 x 3,3 cm (geschlossen)

74070SW-GR

€ 19,90



Druck



Doring PG2



Lumen

220



Abstrahlwinkel

90°



Ladezeit

3 Std.



Ladestand



Lithium-Ionen-Akku



USB



Powerbank



schwenkbar



Magnet



IP20 Schutzklasse



Aufladung über USB Typ A Ladekabel mit Micro-USB Typ B Anschluss



Aufstellbügel



insgesamt schwenkbar um 180°



integrierter und um 360° drehbarer Fixierhaken



3 extrem haftstarke Magnete



Powerbankfunktion für Smartphone, etc.



Ladestandanzeige



vielseitig zu befestigen



tatsächliche Größe



Veredelungsbeispiel Doring



Veredelungsbeispiel Tampondruck

## Impact Light 220 L

### LED Arbeits- und Taschenleuchte mit Signallichtfunktion

**Gehäuse:** ABS

**Leuchtmittel:** Arbeitsleuchte mit 3 W COB LED, Taschenleuchte mit 1 W DIP LED

**Lichtwerte:** Arbeitsleuchte 220 Lumen (100% Power), Taschenleuchte 70 Lumen

**Leuchtdauer:** ca. 6,5 Stunden (100% Power)

**Leuchtmodi:** Arbeitsleuchte 100% Power weißes Licht/rotes Blinklicht, Taschenleuchte 100% Power weißes Licht

**Equipment:** 360° schwenkbar, Aufstellbügel, zwei starke vernickelte Magnete im Aufstellbügel, Fixierhaken, Gürtelclip

**Stromversorgung:** 3 x AAA Batterie (inkl.)

**Verpackung:** schwarze Geschenkverpackung

**Maße:** 14,5 x 6,4 x 3,4 cm (geschlossen)

72100SW-GR

€ 7,90

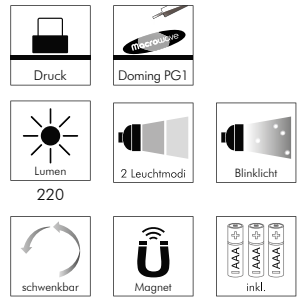

insgesamt schwenkbar um 360°



integrierter und um 360° drehbarer Fixierhaken



Veredelungsbeispiel Tampondruck



Veredelungsbeispiel Dosing



2 extrem haftstarke Magnete

## Vario Light 200 L

### LED Arbeits- und Taschenleuchte

Praktisch, handlich, sehr leuchtstark. Ausgestattet mit intelligentem Equipment für einen vielseitigen Anwendungsbereich.

**Gehäuse:** ABS

**Leuchtmittel:** Arbeitsleuchte mit 5 x 0,5 W SMD LED, Taschenleuchte mit 1 W SMD LED

**Lichtwerte:** Arbeitsleuchte 200 Lumen, Lichtfarbe 6500 Kelvin, Farbwiedergabeindex RA80, Taschenleuchte 80 Lumen

**Leuchtdauer:** ca. 20 Stunden

**Leuchtmodi:** 100% Power weißes Licht

**Equipment:** 330° schwenkbar, Aufstellbügel, starker Magnet im Aufstellbügel, 360° drehbarer Fixierhaken, Gürtelclip

**Stromversorgung:** 3 x AAA Batterie (inkl.)

**Schutzklasse:** IP20, IK07

**Verpackung:** schwarze Geschenkverpackung

**Maße:** 12,5 x 6,6 x 2,9 cm (geschlossen)

72140SW-GR

€ 9,90

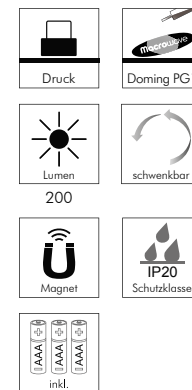

Taschenleuchte

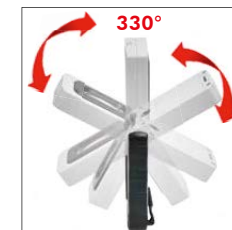

insgesamt schwenkbar um 330°



Veredelungsbeispiel Tampondruck



Veredelungsbeispiel Dosing



## Eco USB Light 70 L

### Aufladbare USB LED Leuchte

Umweltfreundliche Taschenleuchte mit leuchtstarker LED für einen vielseitigen Anwendungsbereich.  
Aufladbar über USB.

**Gehäuse:** ABS

**Leuchtmittel:** 0,5 W COB LED

**Lichtwerte:** 70 Lumen

**Leuchtdauer:** ca. 2 Stunden

**Ladezeit:** ca. 40 Minuten

**Leuchtmodi:** 100 % Power weißes Licht / 50 % Power weißes Licht / weißes Blinklicht

**Equipment:** Handschleife, Ladestandanzeige, USB Stecker

**Stromversorgung:** 3,7V 250 mAh Lithium-Akku (inkl.)

**Verpackung:** schwarze Geschenkverpackung

**Maße:** 8,3 x 2,9 x 1,9 cm

73120SW-GR

€ 3,90



Druck



Lumen

70



3 Leuchtmodi



Blinklicht



Ladezeit

40 Min.



Ladestand



Lithium-  
Ionen-Akku



USB



aufladbar über USB-  
Schnittstelle



tatsächliche Größe



USB Stecker im Gehäuse integriert



Ladestandanzeige



Veredelungsbeispiel  
Tampondruck

PRO

PRODUCTS FOR LIFE



# LIGHT

## Taschenleuchten

Die neuen Taschenleuchten vereinen Nachhaltigkeit und Leistung. Die wiederaufladbaren Leuchten sind mit leistungsstarken Lithium-Ionen-Akkus ausgestattet. Das garantiert eine sehr geringe Selbstentladung und eine sehr lange Lebensdauer. Wir bieten eine vielseitige Auswahl an klassischen LED-Leuchten mit Zusatzfunktionen wie Fokussierung, verschiedenen Leuchtmodi, Signalfunktion, S-O-S Morsecode-Funktion, Stroboskoplicht etc. an.







## Lux Light M 100 L

### LED Taschenleuchte mit Fokussierung und Signallichtfunktion

Eine handliche Leuchte mit insgesamt 3 Leuchtmodi für einen vielseitigen Anwendungsbereich.

**Gehäuse:** Aluminium eloxiert

**Leuchtmittel:** 3 W SMD LED

**Lichtwerte:** 100 Lumen, 50 Meter Leuchtweite (100% Power)

**Leuchtmodi:** 100% Power weißes Licht / 50% Power weißes Licht / Strobe weißes Licht

**Equipment:** fokussierbar durch Herausziehen des Leuchtenkopfes, Handschlaufe

**Schutzklasse:** IP44

**Stromversorgung:** 2 x AA Batterie (inkl.)

**Verpackung:** schwarze Geschenkverpackung

**Maße:** 15,1 x 2,7 x 2,2 cm

71130SW-SW

€ **7,50**



Druck



Gravur



Doming PG1



Lumen

100



3 Leuchtmodi



Strobe Licht



fokussierbar



IP44  
Schutzklasse



inkl.



tatsächliche Größe



in Anwendung



Lux Light Serie in 4 weiteren Varianten erhältlich



robustes Aluminiumgehäuse

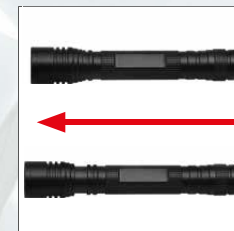

fokussierbar durch Herausziehen des Leuchtenkopfes



Veredelungsbeispiel Tampondruck



Veredelungsbeispiel Lasergravur



Veredelungsbeispiel Doming





## Lux Light L 300 L

### LED Taschenleuchte mit Fokussierung und Signallichtfunktion

Eine handliche Leuchte mit insgesamt 5 Leuchtmodi für einen vielseitigen Anwendungsbereich.

- Gehäuse:** Aluminium eloxiert
- Leuchtmittel:** 5 W SMD LED
- Lichtwerte:** 300 Lumen, 200 Meter Leuchtweite (100 % Power)
- Leuchtmodi:** 100 % Power weißes Licht / 50 % Power weißes Licht / 30 % Power weißes Licht / Strobe weißes Licht / S.O.S. weißes Licht
- Equipment:** fokussierbar durch Herausziehen des Leuchtenkopfes, Handschlaufe
- Schutzklasse:** IP44
- Stromversorgung:** 3 x AAA Batterie (inkl.)
- Verpackung:** schwarze Geschenkverpackung
- Maße:** 13,6 x 3,7 x 3,0 cm

71140SW-SW  
 € 9,50

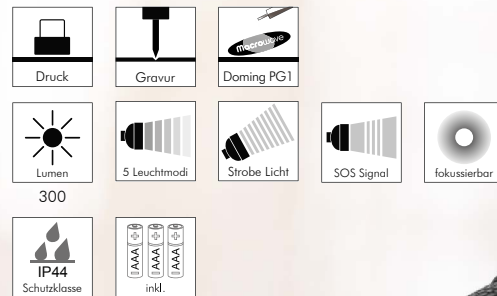

tatsächliche Größe



Lux Light Serie in 4 weiteren Varianten erhältlich



robustes Aluminiumgehäuse



fokussierbar durch Herausziehen des Leuchtenkopfes



Veredelungsbeispiel Tampondruck



Veredelungsbeispiel Lasergravur



Veredelungsbeispiel Doring



tatsächliche Größe



Lux Light Serie in 4 weiteren Varianten erhältlich

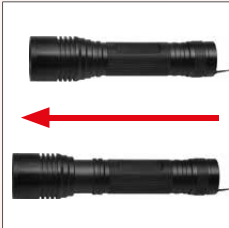

fokussierbar durch Herausziehen des Leuchtenkopfes



Veredelungsbeispiel Tampondruck



Veredelungsbeispiel Lasergravur



Veredelungsbeispiel Doming



## Lux Light XL 300 L

### LED Taschenleuchte mit Fokussierung und Signallichtfunktion

Eine handliche Leuchte mit insgesamt 5 Leuchtmodi für einen vielseitigen Anwendungsbereich.

**Gehäuse:** Aluminium eloxiert

**Leuchtmittel:** 5 W SMD LED

**Lichtwerte:** 300 Lumen, 300 Meter Leuchtweite (100 % Power)

**Leuchtmodi:** 100 % Power weißes Licht / 50 % Power weißes Licht / 30 % Power weißes Licht / Strobe weißes Licht / S.O.S. weißes Licht

**Equipment:** fokussierbar durch Herausziehen des Leuchtenkopfes, Handschlaufe

**Schutzklasse:** IP44

**Stromversorgung:** 4 x AA Batterie (inkl.)

**Verpackung:** schwarze Geschenkverpackung

**Maße:** 19,5 x 4,6 x 3,7 cm

71150SW-SW

€ 13,50



Druck



Gravur



Doming PG2



Lumen

300



5 Leuchtmodi



Strobe Licht



SOS Signal



fokussierbar



IP44  
Schutzklasse



inkl.



## Lux Light Charge 300 L

**Aufladbare LED Taschenleuchte mit Fokussierung und Signallichtfunktion**

**Gehäuse:** Aluminium eloxiert

**Leuchtmittel:** 5 W SMD LED

**Lichtwerte:** 300 Lumen, 200 Meter Leuchtwerte (100% Power)

**Ladezeit:** ca. 3 Stunden

**Leuchtmodi:** 100% Power weißes Licht / 50% Power weißes Licht / 30% Power weißes Licht / Strobe weißes Licht / S.O.S. weißes Licht

**Equipment:** fokussierbar durch Herausziehen des Leuchtenkopfes, Handschlaufe, USB Typ A / Micro-USB Typ B, Ladekabel (100 cm Länge), Ladestandanzeige

**Schutzklasse:** IP44

**Stromversorgung:** 3,7V 2200mAh Li-Ionen Akku Typ 18650 (inkl.)

**Verpackung:** schwarze Geschenkverpackung

**Maße:** 14,0 x 3,6 x 2,9 cm

71160SW-SW

€ **14,90**

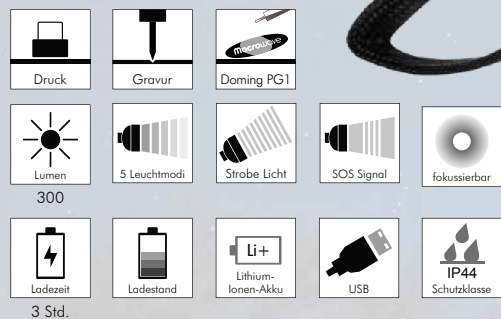

Aufladung über USB Typ A Ladekabel mit Micro-USB Typ B Anschluss



fokussierbar durch Herausziehen des Leuchtenkopfes



Produktvideo



tatsächliche Größe



robustes Aluminiumgehäuse



Lux Light Serie in 4 weiteren Varianten erhältlich



Veredelungsbeispiel Tampondruck



Veredelungsbeispiel Lasergravur



Veredelungsbeispiel Doming

# Nova Light 1200 L

## Aufladbare 15 W LED Taschenleuchte mit Fokussierung und Signallichtfunktion

Eine effiziente und nachhaltige Lichtquelle, die durch eine leistungsstarke 1200 Lumen LED mit geringem Energieverbrauch und 250 Meter Leuchtweite besteht. Die LED lässt sich für einen vielseitigen Einsatz in 5 verschiedene Leuchtmodi schalten. Der aufladbare Akku ersetzt eine große Menge Einwegbatterien und macht diese absolut hochwertige Leuchte zu einer nachhaltigen, umweltfreundlichen Alternative zu batteriebetriebenen Leuchten. Das passende Ladekabel sowie der Akku sind im Lieferumfang enthalten.

**Gehäuse:** Aluminium eloxiert

**Leuchtmittel:** 15 W SMD LED

**Lichtwerte:** 1200 Lumen, 250 Meter Leuchtweite (100 % Power)

**Ladezeit:** ca. 4-5 Stunden

**Leuchtmodi:** 100 % Power weißes Licht / 50 % Power weißes Licht / 30 % Power weißes Licht / Strobe weißes Licht / S.O.S. weißes Licht

**Equipment:** fokussierbar durch Herausziehen des Leuchtenkopfes, Ladestandsanzeige, Handschlaufe, USB Typ A/USB Typ C Ladekabel (100 cm Länge)

**Schutzklasse:** IP44













**Stromversorgung:** 3,7V 2200 mAh Li-Ionen Akku Typ 18650 (inkl.)

**Verpackung:** schwarze Geschenkverpackung

**Maße:** 14,6x3,6x3,2 cm

- 72260SW-SI silber
- 72260SW-SW schwarz
- 72260SW-OR orange
- 72260SW-BL blau
- 72260SW-RO rot

€ 19,90

 Druck	 Gravur	 Doming PG1
 Lumen 1200	 5 Leuchtmodi	 Strobe Licht
 SOS Signal	 fokussierbar	 Ladezeit 4-5 Std.
 Ladestand	 Li+ Lithium-Ionen-Akku	 USB Typ C
 IP44 Schutzklasse		

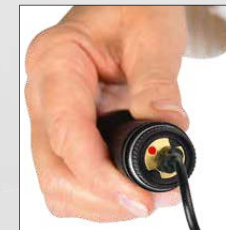

Aufladung über USB Typ A Ladekabel mit USB Typ C Anschluss



Veredelungsbeispiel Doming



Veredelungsbeispiel Doming

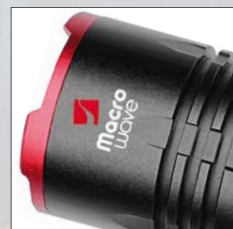

Veredelungsbeispiel Tampondruck



Veredelungsbeispiel Lasergravur



Veredelungsbeispiel Lasergravur



Veredelungsbeispiel Tampondruck



Veredelungsbeispiel Lasergravur



# Nova Light 1200 L



tatsächliche Größe



Ring am Leuchtenkopf in unterschiedlichen Farben erhältlich



Durch Drehen der Endkappe am Lampenende wird der USB-Anschluss freigelegt

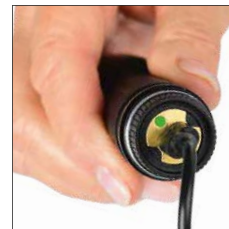

Ladestandanzeige



fokussierbar durch Herausziehen des Leuchtenkopfes

# Tube Light Charge 270 L

**Aufladbare LED-Taschenleuchte mit Dimmfunktion und Powerbank-Funktion**

**Gehäuse:** Aluminium eloxiert

**Leuchtmittel:** 5 W SMD LED

**Lichtwerte:** 270 Lumen

**Ladezeit:** ca. 3,5 Stunden

**Leuchtdauer:** ca. 3 Stunden

**Leuchtmodi:** 100 % Power weißes Licht dimmbar/Blinklicht weiß/S.O.S. Licht weiß

**Equipment:** Handschlaufe, Ladekontroll-LED, USB Typ A/USB Typ C

Ladekabel (50 cm Länge)

**Schutzklasse:** IPX2

**Stromversorgung:** 3,7 V 2000 mAh Li-Ionen Akku Typ 18650 (inkl.)

**Verpackung:** schwarze Geschenkverpackung

**Maße:** 12,0 x 2,3 cm

72370SW-00

€ **12,50**

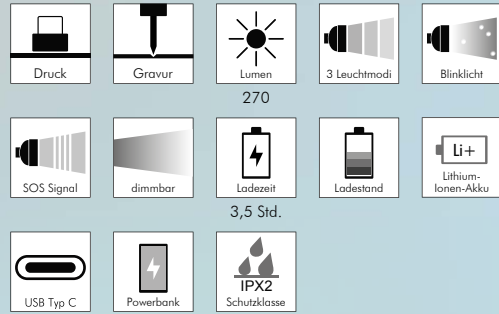

Aufladung über USB Typ A Ladekabel mit USB Typ C Anschluss



tatsächliche Größe



Powerbankfunktion für Smartphone, etc.



auch als Variante mit Fokussierung erhältlich (Seite 123)



Ladekontrollanzeige



Veredelungsbeispiel Tampondruck



Veredelungsbeispiel Lasergravur



# Tube Light Charge Focus 270 L

**Aufladbare LED-Taschenleuchte mit Dimmfunktion, Fokussierung und Powerbank-Funktion**

**Gehäuse:** Aluminium eloxiert

**Leuchtmittel:** 5 W SMD LED

**Lichtwerte:** 270 Lumen

**Ladezeit:** ca. 3,5 Stunden

**Leuchtdauer:** ca. 3 Stunden

**Leuchtmodi:** 100 % Power weißes Licht dimmbar/Blinklicht weiß/S.O.S. Licht weiß

**Equipment:** fokussierbar durch Herausziehen des Leuchtenkopfes, Handschlaufe, Ladekontroll-LED, USB Typ A/USB Typ C Ladekabel (50 cm Länge)

**Schutzklasse:** IPX2

**Stromversorgung:** 3,7V 2000 mAh Li-Ionen Akku Typ 18650 (inkl.)

**Verpackung:** schwarze Geschenkverpackung

**Maße:** 12,0x2,5 cm

72375SW-00

€ **13,50**

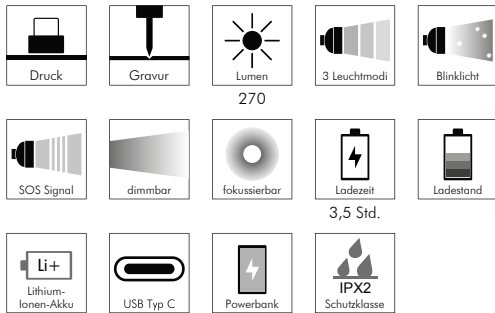

Aufladung über USB Typ A Ladekabel mit USB Typ C Anschluss



Veredelungsbeispiel Lasergravur



Veredelungsbeispiel Tampondruck



auch als Variante ohne Fokussierung erhältlich (Seite 122)



Ladekontrollanzeige



Powerbankfunktion für Smartphone, etc.

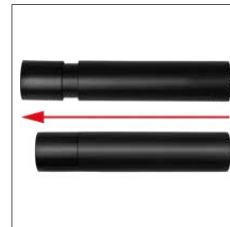

fokussierbar durch Herausziehen des Leuchtenkopfes



tatsächliche Größe

# Astrum Light 2000 L

## Aufladbare 20 W CREE® LED Taschenleuchte mit Signallichtfunktion

Eine effiziente und nachhaltige Lichtquelle, die durch eine absolut leistungsstarke 2000 Lumen LED mit geringem Energieverbrauch und 300 Meter Leuchtweite besticht. Die LED lässt sich für einen vielseitigen Einsatz in 5 verschiedene Leuchtmodi schalten. Der aufladbare Akku ersetzt eine große Menge Einwegbatterien und macht diese äußerst hochwertige Leuchte zu einer nachhaltigen, umweltfreundlichen Alternative zu batteriebetriebenen Leuchten. Das passende Ladekabel sowie der Akku sind im Lieferumfang enthalten.

**Gehäuse:** Aluminium eloxiert

**Leuchtmittel:** 20 W CREE® SMD LED

**Lichtwerte:** 2000 Lumen, 300 Meter Leuchtweite (100% Power)

**Ladezeit:** ca. 5 Stunden

**Leuchtmodi:** 100% Power weißes Licht / 50% Power weißes Licht / 30% Power weißes Licht / Strobe weißes Licht / S.O.S. weißes Licht

**Equipment:** Handschlaufe, Ladestandanzeige, USB Typ A / USB Typ C Ladekabel (100 cm Länge)

**Schutzklasse:** IP44

**Stromversorgung:** 3,7V 2200 mAh Li-Ionen Akku Typ 18650 (inkl.)

**Verpackung:** schwarze Geschenkverpackung

**Maße:** 17,2 x 5,9 x 3,4 cm

72270SW-SW

€ **24,90**

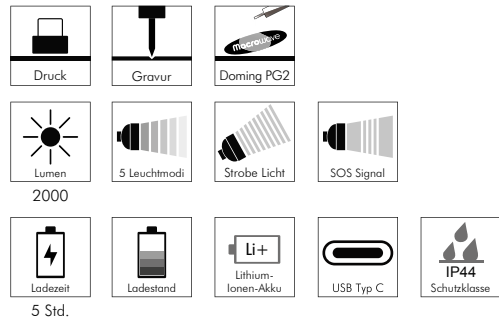

Aufladung über USB Typ A Ladekabel mit USB Typ C Anschluss



Durch Drehen des Leuchtenkopfes wird der USB-Anschluss freigelegt



Veredelungsbeispiel Tampondruck



Ladestandanzeige



Veredelungsbeispiel Tampondruck



Veredelungsbeispiel Lasergravur



Veredelungsbeispiel Döming



## Security 3W

### LED Taschenleuchte mit Nylon-Gürtelholster

Das griffige und sehr edel wirkende Gehäuse der Leuchte aus hochwertigem eloxiertem Aluminium, wird zusätzlich durch den farbigen Aluminiumring am Leuchtenkopf aufgewertet.

**Gehäuse:** Aluminium eloxiert

**Leuchtmittel:** OSRAM SMD LED

**Lichtwerte:** 400 Lumen

**Leuchtdauer:** ca. 10 Stunden

**Leuchtmodi:** 100 % Power weißes Licht

**Equipment:** Handschlaufe, Nylon-Gürtelholster

**Stromversorgung:** 3 x AAA Batterien (inkl.)

**Verpackung:** hochwertige Karton-Geschenverpackung

**Maße:** 14,0 x 3,5 cm

75500SW-GR schwarz/grün  
75500SW-BL schwarz/blau  
75500SW-OR schwarz/orange  
75500SW-SW schwarz/schwarz  
75500SW-RO schwarz/rot  
75500SW-CH schwarz/silber

€ 12,50

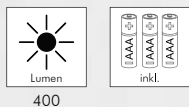

Nylon-Gürtelholster



Geschenverpackung



Veredelungsbeispiel  
Tampondruck



Veredelungsbeispiel  
Doming PG1



Veredelungsbeispiel  
Doming PG2

# Pocket Super Power 500 L

## Aufladbare 10 W LED Taschenleuchte mit Signallichtfunktion

Eine extrem kompakte Taschenleuchte mit enormer Power dank ausgeklügelter Ingenieurskunst! Die effiziente und nachhaltige Lichtquelle besteht durch eine leistungsstarke 500 Lumen LED mit geringem Energieverbrauch und 180 Meter Leuchtweite. Die LED lässt sich für einen vielseitigen Einsatz in 3 verschiedene Leuchtmodi schalten. Der aufladbare Akku ersetzt eine große Menge Einwegbatterien und macht diese absolut hochwertige Leuchte zu einer nachhaltigen, umweltfreundlichen Alternative zu batteriebetriebenen Leuchten. Das passende Ladekabel sowie der Akku sind im Lieferumfang enthalten.

**Gehäuse:** Aluminium eloxiert

**Leuchtmittel:** 10 W SMD LED

**Lichtwerte:** 500 Lumen, 180 Meter Leuchtweite (100 % Power)

**Ladezeit:** ca. 2,5 Stunden

**Leuchtmodi:** 100 % Power weißes Licht / 30 % Power weißes Licht / Blinklicht weiß

**Equipment:** Handschlaufe, Ladestandanzeige, USB Typ A / USB Typ C Ladekabel (50 cm Länge)

**Schutzklasse:** IP44

**Stromversorgung:** 3,7 V 700 mAh Li-Ionen Akku Typ 16340 (inkl.)

**Verpackung:** schwarze Geschenkverpackung

**Maße:** 7,5 x 2,7 x 2,4 cm

72280SW-SW

€ 17,90

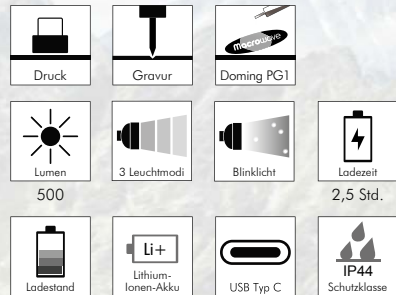

Aufladung über USB Typ A Ladekabel mit USB Typ C Anschluss



tatsächliche Größe



Ladestandanzeige



Veredelungsbeispiel  
Tampondruck



Veredelungsbeispiel  
Lasergravur



Veredelungsbeispiel  
Doming



Veredelungsbeispiel  
Doming













# Compact Head Light 500 L

## Aufladbare 10 W LED Taschenleuchte und Stirnleuchte mit Signallichtfunktion

Eine extrem kompakte Taschenleuchte mit enormer Power dank ausgeklügelter Ingenieurskunst und vielseitigem Einsatzgebiet! Als Kopfleuchte für freie Hände beim Arbeiten, beim Sport etc. oder auch als Taschenlampe dank abnehmbarem Stirnband. Die effiziente und nachhaltige Lichtquelle besticht durch eine leistungsstarke 500 Lumen LED mit geringem Energieverbrauch und 180 Meter Leuchtweite. Die LED lässt sich für einen vielseitigen Einsatz in 3 verschiedene Leuchtmodi schalten. Der aufladbare Akku ersetzt eine große Menge Einwegbatterien und macht diese absolut hochwertige Leuchte zu einer nachhaltigen, umweltfreundlichen Alternative zu batteriebetriebenen Leuchten. Das passende Ladekabel, das Stirnband sowie der Akku sind im Lieferumfang enthalten.

- Gehäuse:** Aluminium eloxiert
- Leuchtmittel:** 10 W SMD LED
- Lichtwerte:** 500 Lumen, 180 Meter Leuchtweite (100 % Power)
- Ladezeit:** ca. 2,5 Stunden
- Leuchtmodi:** 100 % Power weißes Licht / 30 % Power weißes Licht / Blinklicht weiß
- Equipment:** abnehmbares Stirnband, Ladestandanzeige, USB Typ A / USB Typ C Ladekabel (50 cm Länge)
- Schutzklasse:** IP44
- Stromversorgung:** 3,7 V 700 mAh Li-Ionen Akku Typ 16340 (inkl.)
- Verpackung:** schwarze Geschenkverpackung
- Maße:** 7,2 x 2,3 x 2,7 cm

72290SW-SW  
**€ 19,90**

 Druck	 Gravur	 Doping PG1
 Lumen 500	 3 Leuchtmodi	 Blinklicht
 Ladestand	 Lithium-Ionen-Akku	 USB Typ C
 Ladezeit 2,5 Std.	 IP44 Schutzklasse	

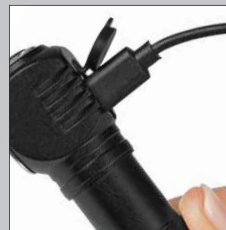

Aufladung über USB Typ A Ladekabel mit USB Typ C Anschluss



Veredelungsbeispiel Doming



Veredelungsbeispiel Tampondruck



Veredelungsbeispiel Lasergravur



Stirnleuchte



Einzelleuchte

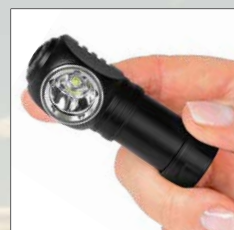

tatsächliche Größe



Ladestandanzeige



in Anwendung als Stirnleuchte beim Joggen, Wandern, Radfahren oder bei der Arbeit



Leuchte kann auch ohne Stirnband verwendet werden

## Profi Star Light 300 L

LED Taschenleuchte mit Fokussierung und Signallichtfunktionen

**Gehäuse:** Aluminium eloxiert

**Leuchtmittel:** 5 W SMD LED

**Lichtwerte:** 300 Lumen, 200 m Leuchtweite (100 % Power)

**Leuchtdauer:** ca. 3,5 Stunden

**Leuchtmodi:** 100 % Power weißes Licht / 50 % Power weißes Licht / 30 % Power weißes Licht / Strobo weißes Licht / S.O.S. weißes Licht

**Equipment:** fokussierbar durch Herausziehen des Leuchtenkopfes, Handschlaufe, gezackter Leuchtenkopf zum Schutz der Linse und Verwendung als Nothammer

**Schutzklasse:** IPX4

**Stromversorgung:** 3 x AAA Batterie (inkl.)

**Verpackung:** schwarze Geschenkverpackung

**Maße:** 13,6 x 4,0 x 2,8 cm

72200SW-00

€ **7,50**

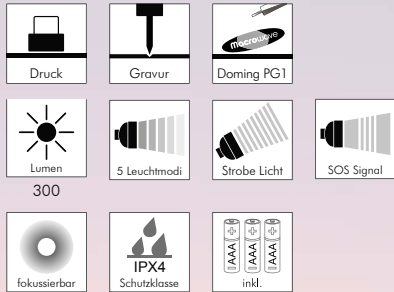

## Tech Light 3W

3 W CREE® LED Taschenleuchte mit Signallichtfunktion

**Gehäuse:** Aluminium eloxiert

**Leuchtmittel:** High Power 3 W CREE® SMD LED

**Lichtwerte:** 120 Lumen

**Leuchtdauer:** ca. 5 Stunden

**Leuchtmodi:** 100 % Power weißes Licht / 50 % Power weißes Licht / Blinklicht weiß

**Equipment:** Gürtelclip, fokussierbar durch Herausziehen des Leuchtenkopfes

**Stromversorgung:** 1 x AA Batterie (inkl.)

**Verpackung:** attraktive Metalldose

**Maße:** 9,2 x 2,6 cm

71025SW-00

€ **7,50**

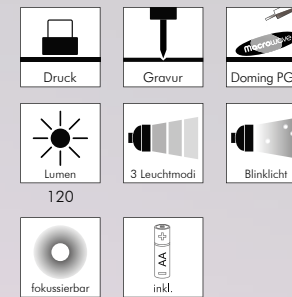

Veredelungsbeispiel Tampondruck



Veredelungsbeispiel Doming



fokussierbar durch Herausziehen des Leuchtenkopfes



Geschenkverpackung



An-Aus-Knopf mit Tippfunktion



Veredelungsbeispiel Doming



## Inno Light 100 L

### 5 W Cree® LED Taschenleuchte mit Fokussierung und Signallichtfunktion

Äußerst schlanke und absolut leuchtstarke LED Taschenleuchte für einen vielseitigen Anwendungsbereich.

**Gehäuse:** Aluminium eloxiert

**Leuchtmittel:** High Power 5 W Cree® XP-G SMD LED

**Lichtwerte:** 100 Lumen, 25 m Leuchtweite (100 % Power)

**Leuchtdauer:** ca. 6 Stunden (100 % Power)

**Leuchtmodi:** 100 % Power weißes Licht / 50 % Power weißes Licht / Blinklicht weiß

**Equipment:** fokussierbar durch Drehen des Leuchtenkopfes, Handschlaufe, fluoreszierender An-/Ausschalter

**Schutzklasse:** IPX4

**Stromversorgung:** 1 x AA Batterie (inkl.)

**Verpackung:** schwarze Geschenkverpackung

**Maße:** 9,7 x 2,6 x 2,0 cm

72170SI-00 silber

72170TI-00 titan

€ **6,50**



100



tatsächliche Größe



in Anwendung



Veredelungsbeispiel  
Tampondruck



Veredelungsbeispiel  
Lasergravur



## Prisma 3W

### 3 Watt LED Leuchte

Eine robuste Taschenleuchte in attraktiver Optik mit leuchtstarker LED in einer hochwertigen Metalldose verpackt.

**Gehäuse:** Aluminium eloxiert

**Leuchtmittel:** 3 W SMD LED

**Lichtwerte:** 115 Lumen

**Leuchtdauer:** ca. 10 Stunden

**Leuchtmodi:** 100 % Power weißes Licht

**Equipment:** Handschlaufe

**Stromversorgung:** 3 x AAA Batterien (inkl.)

**Verpackung:** attraktive Metalldose

**Maße:** 9,9 x 2,7 cm

71070SW-SI schwarz

71070TI-SI titan

71070BL-SI blau

€ **5,90**

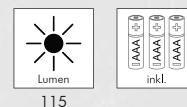

115



Geschenkverpackung



tatsächliche Größe



Veredelungsbeispiel  
Tampondruck



Veredelungsbeispiel  
Doming



## Turbo Plus LED Taschenleuchte

Eine robuste Taschenleuchte in attraktiver Optik mit leuchtstarker LED ausgestattet und in einer hochwertigen Metalldose verpackt.

**Gehäuse:** Aluminium eloxiert

**Leuchtmittel:** 9 DIP LED

**Lichtwerte:** 20 Lumen

**Leuchtdauer:**

ca. 5,5 Stunden

**Leuchtmodi:**

100 % Power

weißes Licht

**Equipment:**

Handschlaufe

**Stromversorgung:**

3 x AAA Batterien (inkl.)

**Verpackung:**

attraktive Metalldose

**Maße:** 9,3 x 3,0 cm

71100SI-SW silber  
71100SW-SW schwarz  
71100OR-SW orange  
71100BL-SW blau  
71100RO-SW rot

€ **4,90**

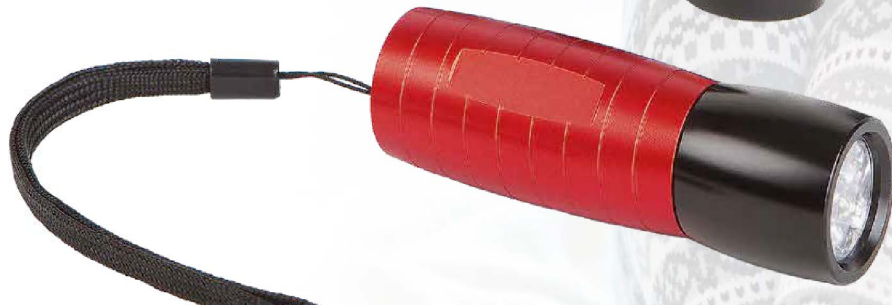
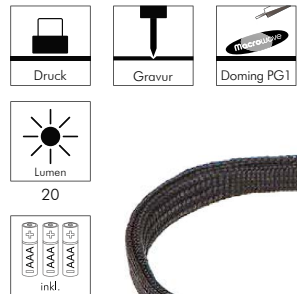

Geschenkverpackung



Veredelungsbeispiel  
Tampondruck



Veredelungsbeispiel  
Doming

## Power Beam

### LED Taschenleuchte

Eine robuste, elegante Taschenleuchte mit leuchtstarker LED in einer attraktiven Geschenkverpackung verpackt.

**Gehäuse:** Aluminium eloxiert

**Leuchtmittel:** 0,5 W SMD LED

**Lichtwerte:** 20 Lumen

**Leuchtdauer:** ca. 5,5 Stunden

**Leuchtmodi:** 100 % Power weißes Licht

**Equipment:** Handschlaufe

**Stromversorgung:** 1 x AA Batterie (inkl.)

**Verpackung:** hochwertige Karton-Geschenkverpackung

**Maße:** 9,5 x 2,0 cm

75840BL-00

€ **3,90**

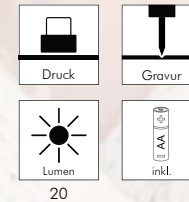

Geschenkverpackung



0,5 W SMD LED (20 Lumen)



Veredelungsbeispiel  
Lasergravur



## Flash

### LED Taschen- und Inspektionsleuchte

Die äusserst schlanke LED Leuchte im Stift-Format aus matt gebürstetem Edelstahl ist vielseitig als Werbeträger einsetzbar. Der Spot der Leuchte mit seinem weißen Licht ist so gewählt, dass er sich für kurze Entfernungen ideal eignet, aber auch zur Ausleuchtung der näheren Umgebung. Mit dem praktischen Clip, der auch abnehmbar ist, ist die LED Leuchte schnell an der Brusttasche usw. befestigt. Die Trageschleife garantiert, dass Sie die Leuchte immer fest im Griff haben.

**Gehäuse:** Edelstahl

**Leuchtmittel:** 0,5 W SMD LED

**Lichtwerte:** 20 Lumen

**Leuchtdauer:** ca. 5 Stunden

**Leuchtmodi:** 100 % Power weißes Licht

**Equipment:** Handschleife, Clip

**Stromversorgung:** 1 x AAA Batterie (inkl.)

**Verpackung:** hochwertige Karton-Geschenverpackung

**Maße:** 10,3 x 1,7 cm

73110CH-00

€ 3,50

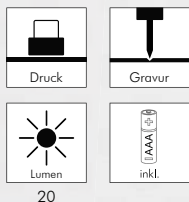

Geschenverpackung

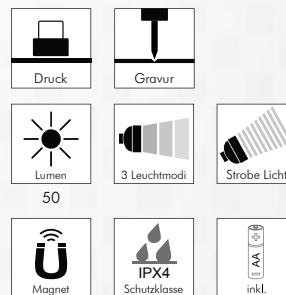

tatsächliche Größe



tatsächliche Größe



Clip zum vielseitigen Befestigen



Veredelungsbeispiel Lasergravur



Veredelungsbeispiel Tampondruck



Veredelungsbeispiel Tampondruck

## Signal Light

### LED Taschenleuchte mit Signallichtfunktion

Ziehen Sie das Kopfteil der Taschenleuchte heraus und schon hat sich diese in eine Leuchte verwandelt, die Sie entweder stellen, legen oder auch mit Hilfe des Magnetringes am Ende der Leuchte komfortabel an metallischen Oberflächen fixieren und das Licht punktgenau ausrichten können.

**Gehäuse:** Aluminium eloxiert, PC

**Leuchtmittel:** SMD LED

**Lichtwerte:** 50 Lumen

**Leuchtdauer:** ca. 4 Stunden

**Leuchtmodi:** 100 % Power weißes Licht / 50 % Power weißes Licht / Strobe weißes Licht

**Equipment:** starker vernickelter Magnet

**Schutzklasse:** IPX4

**Stromversorgung:** 1 x AA Batterien (inkl.)

**Verpackung:** schwarze Geschenkverpackung

**Maße:** 10,3 x 2,5 cm (geschlossen)

71050TI-WS

€ 4,90



Taschenleuchte



Arbeitsleuchte



mit Magnet fixiert



## Mini Ray Alu

### Mini LED Leuchte

Die extrem kleine LED Leuchte verfügt über eine hohe Leuchtkraft und eine lange Brenndauer von ca. 40 Std. Dieser Werbeartikel passt nahezu zu jeder Zielgruppe. Das hochwertige eloxierte Aluminiumgehäuse ist mit einem Karabiner zum unkomplizierten Befestigen der Leuchte ausgestattet.

**Gehäuse:** Aluminium eloxiert

**Leuchtmittel:** DIP LED

**Lichtwerte:** 2,25 Lumen

**Leuchtdauer:** ca. 40 Stunden

**Leuchtmodi:** 100 % Power weißes Licht

**Equipment:** Karabiner

**Stromversorgung:** 3 x LR41 Knopfzellen (inkl.)

**Verpackung:** schwarze Geschenkverpackung

**Maße:** 4,0 x 1,0 cm

75305BL-MA blau

75305TI-MA titan

75305SW-MA schwarz

75305RO-MA rot

75305CH-MA silber

€ **1,95**



Druck



Gravur



Lumen

2,25



praktischer Karabiner



handliche Größe und geringes Gewicht



Veredelungsbeispiel  
Lasergravur



Veredelungsbeispiel  
Tampondruck





Designed by Bachmayer Ingenieur-Design

## Mini Beam Alu

### Mini LED Leuchte

Die extrem kleine LED Leuchte verfügt über eine hohe Leuchtkraft und eine lange Brenndauer von ca. 40 Std. Dieser Werbeartikel passt nahezu zu jeder Zielgruppe. Das hochwertige, eloxierte Aluminiumgehäuse ist mit einem Karabiner zum unkomplizierten Befestigen der Leuchte ausgestattet.

**Gehäuse:** Aluminium eloxiert

**Leuchtmittel:** DIP LED

**Lichtwerte:** 2,25 Lumen

**Leuchtdauer:** ca. 40 Stunden

**Leuchtmodi:** 100 % Power weißes Licht

**Equipment:** Karabiner

**Stromversorgung:** 3 x LR41 Knopfzellen (inkl.)

**Verpackung:** schwarze Geschenkverpackung

**Maße:** 4,5 x 1,0 cm

75315BL-MA blau

75315TI-MA titan

75315SW-MA schwarz

75315RO-MA rot

75315CH-MA silber

€ **2,10**



2,25



handliche Größe und geringes Gewicht

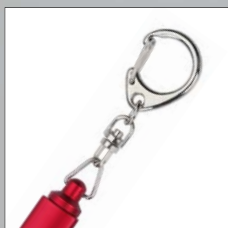

praktischer Karabiner



Veredelungsbeispiel Tampondruck



Veredelungsbeispiel Lasergravur

Designed by Bachmayer Ingenieur-Design

## Tender Beam Alu

### Mini LED Leuchte

Die extrem kleine LED Leuchte verfügt über eine hohe Leuchtkraft und eine lange Brenndauer von ca. 40 Std. Dieser Werbeartikel passt nahezu zu jeder Zielgruppe. Das hochwertige, eloxierte Aluminiumgehäuse ist mit einem Karabiner zum unkomplizierten Befestigen der Leuchte ausgestattet.

**Gehäuse:** Aluminium eloxiert

**Leuchtmittel:** DIP LED

**Lichtwerte:** 2,25 Lumen

**Leuchtdauer:** ca. 40 Stunden

**Leuchtmodi:** 100 % Power weißes Licht

**Equipment:** Karabiner

**Stromversorgung:** 3 x LR41 Knopfzellen (inkl.)

**Verpackung:** schwarze Geschenkverpackung

**Maße:** 4,5 x 1,0 cm

75365BL-MA blau

75365TI-MA titan

75365SW-MA schwarz

75365RO-MA rot

75365CH-MA silber

€ **2,10**



2,25



# WERBEANBRINGUNG

Druck Produkt/Verpackung					
	100 Stück	250 Stück	500 Stück	1.000 Stück	2.500 Stück
Kosten pro Farbe (Motiv max. 40 x 70 mm)	€ 0,90	€ 0,80	€ 0,70	€ 0,60	€ 0,50
Bei dunklem Untergrund ist ggf. eine weiße Unterdruckung erforderlich, um eine ausreichende Farbdeckung zu erzielen. Weiß muss in diesem Fall als zusätzliche Farbe berechnet werden.					
Nebenkosten	Vorkosten (pro Farbe inkl. Layout) Ein-/Auspacken (pro Stück) Filmkosten Freigabemuster (pro Farbe zzgl. Artikelwert)				€ 70,00 € 0,25 € 19,50 € 50,00

Laserggravur Produkt/Verpackung					
	100 Stück	250 Stück	500 Stück	1.000 Stück	2.500 Stück
Kosten pro Logo (Motiv max. 7 cm <sup>2</sup> )	€ 0,80	€ 0,75	€ 0,70	€ 0,65	€ 0,60
Nebenkosten	Programmkosten je Logo inkl. Layout Rüstkosten pro Seite/Logo Ein-/Auspacken (pro Stück) Freigabemuster (zzgl. Artikelwert)				€ 45,00 € 45,00 € 0,25 € 50,00

Service		
Etiketten/ Artikel- kennzeichnung	a) Anbringung bei gestellten Etiketten (Kosten pro Stück) b) Anbringung bei Stellen der Etiketten durch uns (Kosten pro Stück)	€ 0,30 € 0,40
Beilegen	von Briefen, Visitenkarten etc. (Kosten pro Stück)	€ 0,30
Einzelversand	a) pro Anschrift bei Stellung von Lieferschein u. Paketaufkleber b) pro Anschrift wenn Lieferschein und Paketaufkleber durch uns	€ 5,00 € 10,00

**Bei Werbeanbringung unterhalb der Mindestmenge von 100 Stück berechnen wir einen Aufschlag von EUR 35,00 netto.**

Doming mehrfarbig					
	100 Stück	250 Stück	500 Stück	1.000 Stück	2.500 Stück
Kosten pro Stück					
PG1 (0,8 – 4,9 cm <sup>2</sup> )	€ 1,40	€ 1,15	€ 1,00	€ 0,90	€ 0,85
PG2 (5,0 – 14,9 cm <sup>2</sup> )	€ 1,55	€ 1,30	€ 1,15	€ 1,05	€ 1,00
PG3 (15,0 – 24,9 cm <sup>2</sup> )	€ 1,85	€ 1,65	€ 1,50	€ 1,40	€ 1,30
PG4 (25,0 – 34,9 cm <sup>2</sup> )	€ 2,10	€ 1,80	€ 1,70	€ 1,60	€ 1,55
PG5 (35,0 – 40,0 cm <sup>2</sup> )	€ 2,30	€ 2,05	€ 1,90	€ 1,80	€ 1,75
Nebenkosten	Vorkosten inkl. Layout Ein-/Auspacken (pro Stück) Freigabemuster (zzgl. Artikelwert)				€ 50,00 € 0,25 € 50,00

Label mehrfarbig mit Schutzlaminat					
	100 Stück	250 Stück	500 Stück	1.000 Stück	2.500 Stück
Kosten pro Stück					
PG1 (0,8 – 4,9 cm <sup>2</sup> )	€ 1,25	€ 1,10	€ 0,95	€ 0,85	€ 0,80
PG2 (5,0 – 14,9 cm <sup>2</sup> )	€ 1,35	€ 1,20	€ 1,05	€ 1,00	€ 0,95
PG3 (15,0 – 24,9 cm <sup>2</sup> )	€ 1,50	€ 1,35	€ 1,25	€ 1,15	€ 1,05
PG4 (25,0 – 34,9 cm <sup>2</sup> )	€ 1,65	€ 1,50	€ 1,40	€ 1,30	€ 1,20
PG5 (35,0 – 40,0 cm <sup>2</sup> )	€ 1,80	€ 1,65	€ 1,50	€ 1,40	€ 1,30
Nebenkosten	Vorkosten inkl. Layout Ein-/Auspacken (pro Stück) Freigabemuster (zzgl. Artikelwert)				€ 50,00 € 0,25 € 50,00

## Vorlagen:

Bitte die Vorlagen als vektorisierte EPS-Datei, Mindeststrichstärke 0,5 pt, Mindestschriftgröße 6 pt zur Verfügung stellen. Schriften immer in Pfade/Kurven umwandeln, die jeweils verbindliche Größe und den Stand unbedingt angeben. Bei Druck benötigen wir die Farbangaben nach Pantone C oder HKS K. Bei gestellten Filmen benötigen wir farbseparierte Offsetdruckfilme mit Passerkreuzen (mind. 2 cm Abstand vom Motiv bis zum Rand) und eine verbindliche Standangabe sowie Farbangaben nach Pantone C oder HKS K. Verarbeitung anderer Vorlagen auf Anfrage, gegen Berechnung, möglich. Standskizzen für alle Produkte können als .pdf, mit und ohne Rahmen, angefordert werden. Bitte beachten Sie die Restriktionen der Logogrößen.



# INDEX

Artikel	Artikel-Nr.	Seite	Artikel	Artikel-Nr.	Seite	Artikel	Artikel-Nr.	Seite	Artikel	Artikel-Nr.	Seite
Acura 3 M	85253SW-WS	41	Expedition	83720SW-OR	89	Mini Ray Alu titan	75305TI-MA	132	Sensor Head Light 125 L	72395SW-00	94
Acura 5 M	85255SW-WS	41	Extend Tool Box 25 HC	83895SW-GR	58	Multi Bit Collection 49 HC	83885SW-GR	61	Sensor Head Light Charge 125 L	72390SW-00	95
Alu Slice	84320TI-SW	29	Flash	73110CH-00	131	Multi Inspection Light 450 L	72320SI-SW	102	Shape Cut	84420SW-GR	14
Alumino 3 M	85090SI-SW	54	Force 3 M	85085SW-SI	52	Nova Light 1200 L blau	72260SW-BL	120	Shark	82490SI-TI	26
Alumino 3 M Plus	85095SI-WS	54	Force 5 M	85080SW-SI	52	Nova Light 1200 L orange	72260SW-OR	120	Shell Cut HP	84540SW-GR	16
Artech Tool 13 HC	82040SI-TI	81	Forte Pocket Driver 27 HC grau	83800SW-GR	64	Nova Light 1200 L rot	72260SW-RO	120	Signal Light	71050TI-WS	131
Assist grau	84140GR-SW	20	Forte Pocket Driver 27 HC orange	83800SW-OR	64	Nova Light 1200 L schwarz	72260SW-SW	120	Sledge Tool 16 HC	82060SI-SW	76
Assist orange	84140OR-SW	20	Forte Precision 26 HC grau	83820SW-GR	66	Nova Light 1200 L silber	72260SW-SI	120	Solid Alu Level 400 grau	85280SI-GR	36
Astrum Light 2000 L	72270SW-SW	124	Forte Precision 26 HC orange	83820SW-OR	66	Oval Light L 250 L	72130SW-GR	108	Solid Alu Level 400 orange	85280SI-OR	36
Basic Cut	84510SW-SW	22	Forte T-Driver 24 HC grau	83810SW-GR	65	Oval Light M 230 L	72120SW-GR	108	Solid Screw Cut	84440GR-SW	28
Bike Light	72250SW-SW	92	Forte T-Driver 24 HC orange	83810SW-OR	65	Pen Light	72050SW-00	106	Space 31 HC	83690SW-RO	71
Bike Tool 23 HC	82520SW-GR	75	Frame Cut blau	84480SW-BL	7	Performance Light 600 L	72360SW-SW	98	Speed Tape 3 M	85170SW-GR	51
Bit Box 10 HC	83750SW-OR	72	Frame Cut grau	84480SW-GR	7	Piranha blau	82470CH-BL-NV	26	Speed Tape 5 M grau	85175SW-GR	51
Bit Case Plus 14 HC	83840SW-GR	72	Frame Cut orange	84480SW-OR	7	Piranha titan	82470SI-TI-NV	26	Speed Tape 5 M orange	85175SW-OR	51
Bow UHP	84280SI-RO	18	Frame Cut Profi Lock HP	84500SW-GR	8	Pocket Super Power 500 L	72280SW-SW	126	Spina	82130BL-CH	32
Burgund	83150SW-TI	86	Frame Cut rot	84480SW-RO	7	Power Beam	75840BL-00	130	Staff	84350SW-GR	21
Car Organizer	62100SW-GR	90	Frame Cut Smart blau	84950SW-BL	6	Power Flex Light 300 L	72340SW-GR	99	Start-Up Complete 53 HC	83850SW-GR	62
Carve UHP	84290SI-GR	18	Frame Cut Smart grau	84950SW-GR	6	Power Tape 5 M grau	85045SW-GR	50	Start-Up Performance 36 HC	83860SW-GR	63
Centurio Tool 8 HC	82480SI-SW	84	Frame Cut Smart orange	84950SW-OR	6	Power Tape 5 M orange	85045SW-OR	50	Steel	84160SI-SW	30
Check Light 130 L	72210SW-GR	106	Frame Cut Smart rot	84950SW-RO	6	Predator	84370SW-GR	29	Support Tool 12 HC	82510SI-SW	77
Check Light Charge 130 L	72220SW-GR	107	Garden Tool Pro 5 HC	82070SI-TI	87	Prisma 3W blau	71070BL-SI	129	Tech Light 3W	71025SW-00	128
Clever Work HP	84390SW-GR	15	Grip Tape 3 M	85243SW-GR	49	Prisma 3W schwarz	71070SW-SI	129	Tender Beam Alu blau	75365BL-MA	133
Compact Driver 7 HC	81780SW-GR	68	Grip Tape 5 M	85245SW-GR	49	Prisma 3W titan	71070TI-SI	129	Tender Beam Alu rot	75365RO-MA	133
Compact Headlight 500 L	72290SW-SW	127	Grip Tape 8 M	85248SW-GR	49	Pro Cut	84250SW-GR	23	Tender Beam Alu schwarz	75365SW-MA	133
Compact Level gelb	85260SW-GB	35	Hybrid Power Light 500 L	72380SW-GR	93	Pro Line	84240SW-SW	23	Tender Beam Alu silber	75365CH-MA	133
Compact Level grau	85260SW-GR	35	Impact Light 220 L	72100SW-GR	112	Profi Alu Level 110	85115SI-SW	38	Tender Beam Alu titan	75365TI-MA	133
Concept Cut blau	84400SW-BL	10	Impress 3 M	85220WS-SW	55	Profi Alu Level 80	85110SI-SW	38	Tetra Cut Pocket HP	84470SW-SW	24
Concept Cut dunkelgrau	84400SW-DG	10	Inline 3 M	85070SW-WS	56	Profi Bit Power 32 HC	83870SW-GR	60	Tetra Cut Profi	84450SW-SW	25
Concept Cut gelb	84400SW-GB	10	Inno Light 100 L silber	72170SI-00	129	Profi Cut blau	82500SI-BL	27	Tetra Cut Slim	84460SW-SW	25
Concept Cut hellgrau	84400SW-GR	10	Inno Light 100 L titan	72170TI-00	129	Profi Cut schwarz	82500SI-SW	27	Tool Case L	83680SW-GR	67
Concept Cut orange	84400SW-OR	10	Limax 3 M	85020TI-SI	48	Profi Energy Light 220 L	74070SW-GR	111	Tool Collection 53 HC	83880SW-GR	59
Concept Cut Pro blau	84900SW-BL	12	Limax 5 M	85025TI-SI	48	Profi Inspection Light Laser 200 L	72310TI-SW	104	Tool to Go	82110TI-SW	78
Concept Cut Pro dunkelgrau	84900SW-GR	12	Linx Tool 8 HC blau	82010BL-SW	80	Profi Inspection Light UV 200 L	72300TI-SW	103	Triple 3 M blau	85160SW-BL	42
Concept Cut Pro gelb	84900SW-GB	12	Linx Tool 8 HC titan	82010TI-SW	80	Profi Level 300 grau	85100GR-SW	39	Triple 3 M grau	85160SW-GR	42
Concept Cut Pro orange	84900SW-OR	12	Loop 3 M	85010SW-SI	48	Profi Level 300 orange	85100OR-SW	39	Triple 3 M orange	85160SW-OR	42
Concept Cut Pro rot	84900SW-RO	12	Loop 5 M	85015SW-SI	48	Profi Level 300 schwarz	85100SW-SW	39	Triple 3 M rot	85160SW-RO	42
Concept Cut grau	84400SW-RO	10	Lux Light Charge 300 L	71160SW-SW	119	Profi Meta Tool Plus	81750SW-BL	73	Triple 5 M blau	85165SW-BL	43
Concept Cut schwarz	84400SW-SW	10	Lux Light L 300 L	71140SW-SW	117	Profi Pocket Light 280 L	74060GR-SW	110	Triple 5 M grau	85165SW-GR	43
Concept Cut weiß	84400SW-WS	10	Lux Light M 100 L	71130SW-SW	116	Profi Star Light 300 L	72200SW-00	128	Triple 5 M orange	85165SW-OR	43
Connect	81800SW-GR	70	Lux Light S 60 L	71120SW-SW	115	Pure Cut blau	84960SW-BL	5	Triple 5 M rot	85165SW-RO	43
Corpus 19 HC	81830SW-GR	69	Lux Light XL 300 L	71150SW-SW	118	Pure Cut grau	84960SW-GR	5	Tube Light Charge 270 L	72370SW-00	122
Craft 23 HC	83710SW-GR	67	Macro Tool 11 HC	82030TI-SW	83	Pure Cut orange	84960SW-OR	5	Tube Light Charge Focus 270 L	72375SW-00	123
Craft Alu Level 400 grau	85270SI-GR	37	Master Level M gelb	83010SW-GB	34	Pure Cut rot	84960SW-RO	5	Turbo Plus blau	71100BL-SW	130
Craft Alu Level 400 orange	85270SI-OR	37	Master Level M grau	83010SW-GR	34	Quick Charge Inspection Light 150 L	72320SW-GR	100	Turbo Plus orange	71100OR-SW	130
Curve	83240SW-SW	78	Master Tape 3 M grau	85230SW-GR	45	Quick Charge Pocket Light 350 L	72330SW-GR	101	Turbo Plus rot	71100RO-SW	130
Cut Tool 7 HC silber	82050SI-SI	85	Master Tape 3 M orange	85230SW-OR	44	Rapid	84210SW-SW	20	Turbo Plus schwarz	71100SW-SW	130
Cut Tool 7 HC titan	82050SI-TI	85	Master Tape 5 M grau	85235SW-GR	45	Rex	84120SW-SW	28	Turbo Plus silber	71100SI-SW	130
Diameter 3 M	85190WS-SW	55	Master Tape 5 M orange	85235SW-OR	44	Rip Tool 12 HC	82080SI-SI	79	Twist Ratchet 13 HC	81810SW-GR	68
Discovery	83780SW-SI	88	Metis 3 M grau	85050GR-SW	53	Rip Tool Plus 11 HC	82090SI-SI	79	Universal Cut	84530SW-GR	19
Duo blau	82140BL-SW	82	Metis 3 M schwarz	85050SW-SW	53	Safe Lock HP blau	84330BL-SW	17	Vario Light 200 L	72140SW-GR	112
Duo schwarz/silber	82140SW-SI	82	Metis 5 M grau	85055GR-SW	53	Safe Lock HP grau	84330GR-SW	17	Vision	83730SW-SI	88
Eagle blau	84200SW-BL	31	Metis 5 M schwarz	85055SW-SW	53	Safe Lock HP rot	84330RO-SW	17	Voyager	83740SW-SI	89
Eagle schwarz	84200SW-SW	31	Metric 3 M	85130SW-00	56	Safety Pro HP	84235SW-GR	17	Wave Light L 380 L	72240SW-GR	96
Eagle silber	84200SW-SI	31	Mini Beam Alu blau	75315BL-MA	133	Satellite	72090SW-GR	109	Wave Light XL 420 L	72230SW-GR	97
Easy Grip	84220SW-GR	21	Mini Beam Alu rot	75315RO-MA	133	Screwmatic 7 HC	81160SW-GR	69	Wheel Tape 3 M	85180SW-GR	46
Eco USB Light 70 L	73120SW-GR	113	Mini Beam Alu schwarz	75315SW-MA	133	Section 3 M	85060SW-SI	47	Wheel Tape 5 M	85185SW-GR	46
Element Cut blau	84920SW-BL	9	Mini Beam Alu silber	75315CH-MA	133	Security 3W schwarz/blau	75500SW-BL	125	Window Tape 3 M	85210SW-WS	40
Element Cut grau	84920SW-GR	9	Mini Beam Alu titan	75315TI-MA	133	Security 3W schwarz/grün	75500SW-GR	125	Window Tape 5 M	85215SW-WS	40
Element Cut orange	84920SW-OR	9	Mini Ray Alu blau	75305BL-MA	132	Security 3W schwarz/orange	75500SW-OR	125	Workshop 500 L	72190SW-GR	105
Element Cut rot	84920SW-RO	9	Mini Ray Alu rot	75305RO-MA	132	Security 3W schwarz/rot	75500SW-RO	125			
Esox orange	84130OR-SW	30	Mini Ray Alu schwarz	75305SW-MA	132	Security 3W schwarz/schwarz	75500SW-SW	125			
Esox titan	84130TI-SW	30	Mini Ray Alu silber	75305CH-MA	132	Security 3W schwarz/silber	75500SW-CH	125			



PRODUCTS FOR LIFE

2024

